



B-TECH AV MOUNTS



BT8341

UNIVERSELLES VIDEOWAND-MONTAGESYSTEM MIT SCHERENSYSTEM UND SCHNELLVERSCHLUSS

EINFACHE SERVICE-ARBEITEN

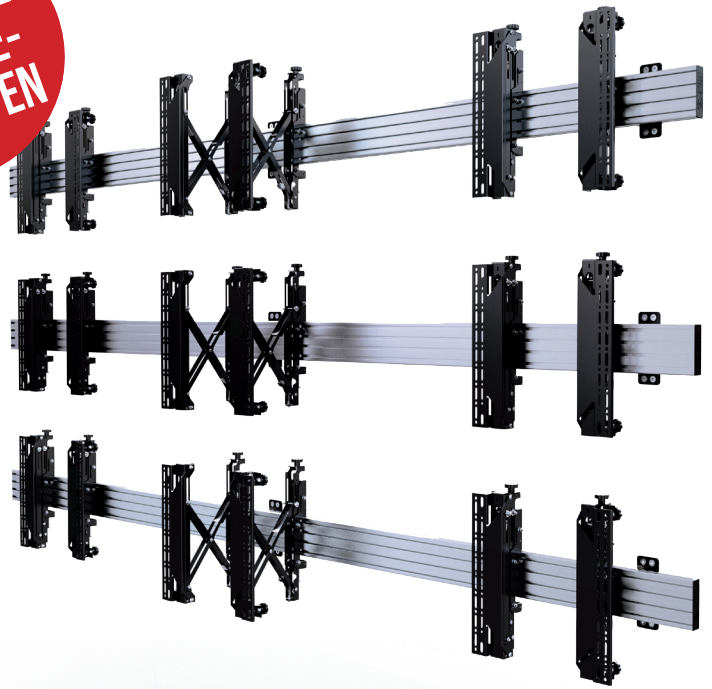

Das BT8341 ist ein Videowand-Montagesystem, das Teil der modularen System X-Reihe ist und sich somit für Installationen jeder Größe eignet. Das federgelagertes pop-in, pop-out System ermöglicht einfache Servicearbeiten an der Bildschirmrückwand. Das zeitgemäße Design ist gleichzeitig leicht, unglaublich stabil und von hoher Qualität. Die Feinjustierung sorgt für eine nahtlose Montage des Bildschirms

TECHNISCHE DATEN

Empfohlene Bildschirmgröße	39" - 70"
Maximale Belastung	50kg (pro Bildschirm)
Tiefe (geschlossen)	105.4mm (+/-10mm Feinjustage)
Tiefe (ausgefahren)	273.9mm (+/-10mm Feinjustage)
VESA®- und Nicht-VESA-Befestigungen	900mm*
Farbe (Interface-Arme)	Schwarz
Farbe (horizontale Schiene)	Silber

*Bezieht sich auf das maximale vertikale Befestigungsmaß. Die Größe der Interface-Arme und Adapter wird je nach gewünschter Montage geliefert.

MERKMALE

- Universelles Design, geeignet für Bildschirmgrößen bis zu 50 kg (pro Bildschirm)
- "Pop-in, pop-out" Funktion für einfache Installation und Servicearbeiten
- Kann in einer unendlichen Vielfalt von Konfigurationen verwendet werden
- Werkzeuglose Feinjustage für nahtlose Montage des Bildschirms
- Passend für Quer- und Hochformat
- Hochwertige ästhetische Qualität
- Sicherheitsschrauben schützen gegen unbefugtes Entfernen des Bildschirms
- Ideal für die Einbaumontage von Videowänden
- Die Arme enthalten eine Sicherungsschraube zur Verhinderung eines versehentlichen Herausklappens der Bildschirme
- Integrierte Kabelführung sorgt für Ordnung
- Mehrere Schienenlängen verfügbar (Schienen können auch verbunden werden)
- Kann mit System 2-Rohren und -Klemmen kombiniert werden für Installationen vom Boden bis zur Decke**

**Pop-in, Pop-out-Lösungen, die von der Decke aus montiert werden, sollten auch am Boden befestigt werden, um ein Durchbiegen der Stangen beim Ein- und Ausdrücken der Bildschirme zu verhindern. Für weitere Informationen wenden Sie sich bitte an Ihren lokalen Vertriebsmitarbeiter.

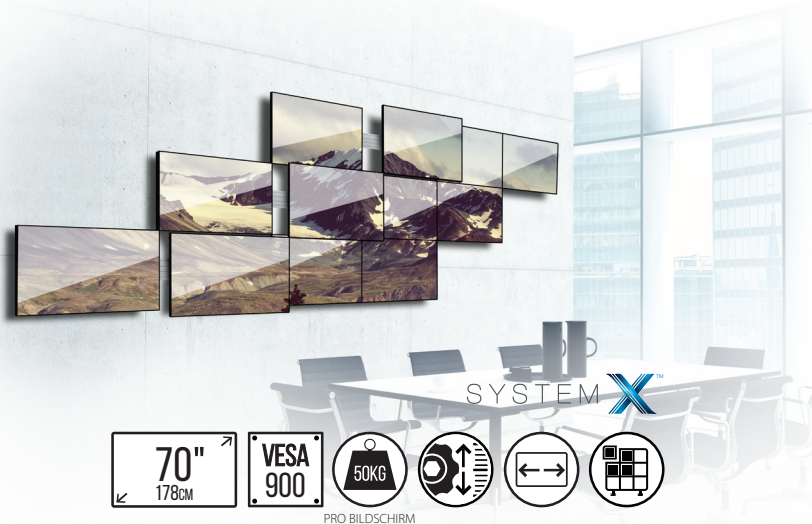

ERSTELLEN SIE IHR MONTAGESYSTEM ONLINE

GEBEN SIE IHRE ANFORDERUNGEN AN VIDEOWAND UND MENUBOARD ONLINE AN UND UNSER KONFIGURATIONSTOOL ERSTELLT EIN MONTAGESET FÜR IHRE BEDÜRFNISSE

Es sind tausende von System X-Konfigurationen möglich! Besuchen Sie unser Online-Konfigurationstool, um den Aufbau, Orientierung (vertikal/horizontal), und die Anzahl der Bildschirme pro Reihe und Spalte festzulegen.

Jetzt ausprobieren unter:
www.btechavmounts.com/systemx-configurator



Werkzeuglose Feinjustage für nahtlose Montagen des Bildschirms

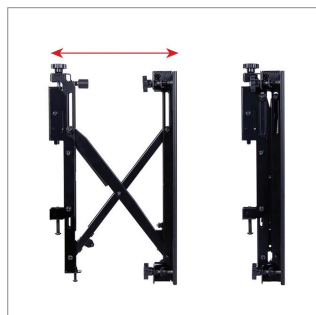

Per Druck Öffnen und Schließen für schnellen Service

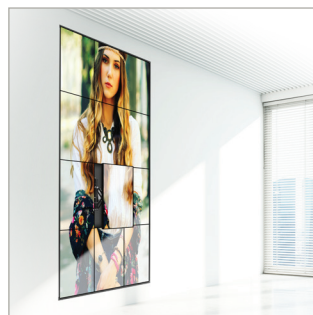

Passend für Quer- und Hochformat, Bildschirme können auch in Wände eingebaut werden



Kann mit System 2-Rohren und -Klemmen kombiniert werden für Installationen vom Boden bis zur Decke



Das modulare System X-Programm ermöglicht es, **BT8341**-Installationen ganz nach Ihren Bedürfnissen zu kombinieren und so die perfekt angepasste Lösung zu schaffen. Nachfolgend finden Sie die technischen Zeichnungen der Standardelemente, die in jeder BT8330-Konfiguration enthalten sind: **BT8390-VESA400MAP** Pop-Out Interface-Arms, **BT8390-WFK1** Wandbefestigungs-Kits und **BT8390** Montageschienen (*erhältlich in den abgebildeten Längen*). Ihre Anforderungen können Sie online über das System X Konfigurationstool auf unserer Website www.btechavmounts.com/systemx-configurator eingeben. Alle Abmessungen werden automatisch berechnet, um Ihre Montagewünsche zu erfüllen.



BT8390-VESA400MAP INTERFACE-ARME

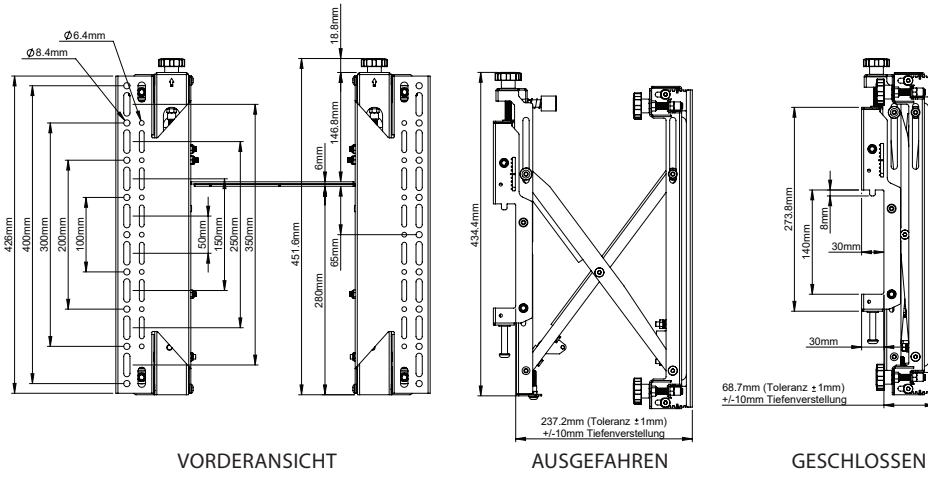

BT8390-WFK1 WANDBEFESTIGUNGSKIT

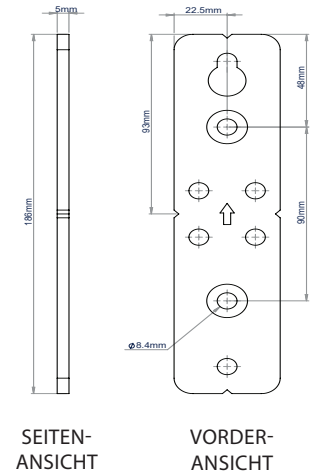

BT8390 MONTAGESCHIENEN

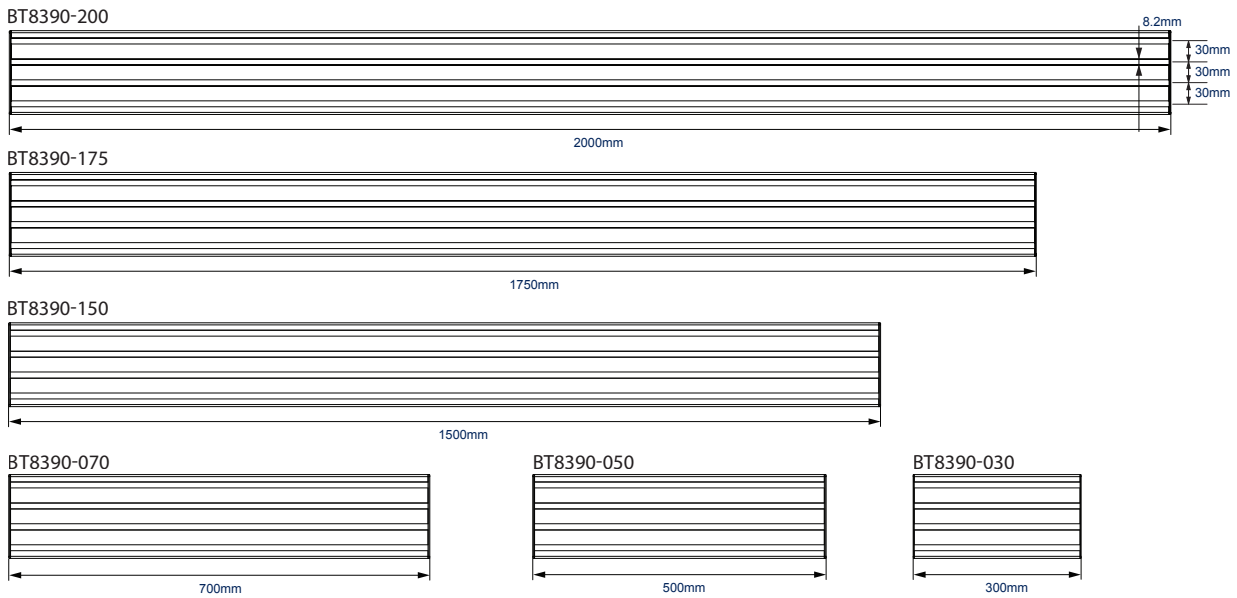

VERPACKUNGSMATERIAL

FARBE:	BESTELLREF:	EAN-CODE:
Silber	BT8341/S	5019318501623

ZUBEHÖR UND VERWANDTE PRODUKTE



BT8340
Universelles Videowand-Montagesystem für Videowand-Konfigurationen

BT8342
Universelles Videowand-Deckenmontagesystem für Videowand-Konfigurationen

BT8330
Universelles Menüboard-montagesystem für wandmontierte Menüboard-Konfigurationen

BT8331
Universelles Menüboardsystem mit Scherensystem und Schnellverschluss für Menüboard-Konfigurationen

© 2019 B-Tech Av Mounts. Alle Rechte vorbehalten.
Die Informationen in dieser Spezifikation sind die derzeitige Spezifikation der B-Tech Av Mounts. Wir übernehmen keine Haftung für technische oder physikalische Spezifikationen ohne unsere schriftliche Genehmigung. Die B-Tech Av Mounts sind ein eingetragenes Warenzeichen der B-Tech Av Mounts. Alle Rechte vorbehalten.
B-Tech Av Mounts ist ein eingetragenes Warenzeichen der B-Tech Av Mounts. Alle Rechte vorbehalten.
Spezifikation ist ausschließlich für den Gebrauch in der B-Tech Av Mounts. Alle Rechte vorbehalten.
SS-V2.3-BT8341-090421-1-DE