



Serie 3000

Bedienungsanleitung UHF-Drahtlossysteme

ATW-R3210

Empfänger

ATW-T3201

Taschensender

ATW-T3202

Handsender

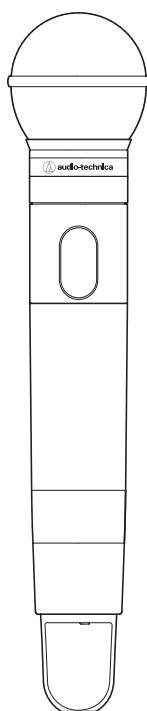
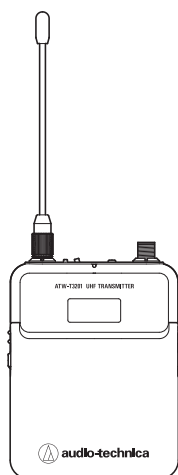
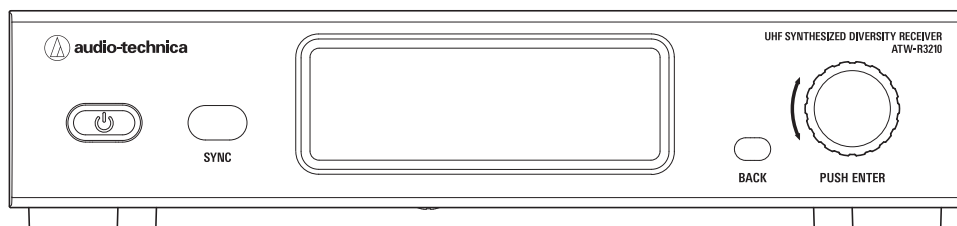

Inhalt

Einführung	2	Fehlerbehebung	26
Wichtige Informationen	2	ATW-R3210	26
Hinweise zum Gebrauch	3	ATW-T3201/ATW-T3202	26
Wartung	3	Abmessungen	27
Bezeichnungen und Funktion der Teile	4	ATW-R3210	27
ATW-R3210	4	ATW-T3201	28
ATW-T3201	6	ATW-T3202	28
ATW-T3202	7	Technische Daten	29
Einlegen der Batterien	8	Allgemeine Daten des Systems	29
ATW-T3201	8	ATW-R3210	29
ATW-T3202	8	ATW-T3201	30
Befestigen und Abnehmen des austauschbaren Mikrofonkopfes (nur beim ATW-T3202)	9	ATW-T3202	30
Befestigen	9		
Abnehmen	9		
Ablesen des Displays	10		
ATW-R3210	10		
ATW-T3201/ATW-T3202	12		
Bedienung	13		
Bedienung der Grundfunktionen	13		
Verwenden von IR SYNC	13		
Einstellungen	14		
ATW-R3210	14		
ATW-T3201/ATW-T3202	14		
Einstellen des ATW-R3210	15		
Liste einstellbarer Einträge	15		
Einstellen der Betriebsfrequenz	15		
Einstellen des Kanalnamens (empfängerseitig)	15		
Einstellen des Audio-Ausgangspegels	16		
Nach freien Kanälen scannen	16		
Einstellen von Sendern über IR SYNC	16		
Einstellen des Squelch-Pegels	17		
Einstellen systembezogener Funktionen	17		
Einstellen des ATW-T3201/ATW-T3202	20		
Liste einstellbarer Einträge	20		
Einstellen der Sendefrequenz	20		
Einstellen des Kanalnamens (senderseitig)	20		
Einstellen der Verstärkung	21		
Einstellen der RF-Sendeleistung	21		
Einstellen des HPF (Hochpassfilters)	21		
Einstellen der Bediensperre	21		
Einstellen der Funktion der Funktionstaste	21		
Einstellen des Stummschaltungsmodus (nur beim ATW-T3201)	22		
Einstellen systembezogener Funktionen	22		
Befestigen des Senders (ATW-T3201)	24		
Herstellen von Verbindungen (Hauptverbindungen)	24		
Erzielen eines stabilen Empfangs	25		
Rack-Montage des Empfängers	25		

Einführung

Vielen Dank für den Kauf dieses Produkts von Audio-Technica.

Bevor Sie das Produkt nutzen, lesen Sie diese Bedienungsanleitung durch, um sicherzustellen, dass Sie das Produkt richtig verwenden. Bewahren Sie diese Anleitung zum späteren Nachschlagen auf.

Wichtige Informationen

Warnung:

- Setzen Sie das Gerät weder Regen noch Feuchtigkeit aus, um die Gefahr eines Brands oder Stromschlags zu vermeiden.

Vorsicht:

- Das Gerät darf weder Tropf- noch Spritzwasser ausgesetzt werden.
- Öffnen Sie das Gehäuse nicht, um die Gefahr eines Stromschlags zu vermeiden.
- Überlassen Sie Wartungs- oder Reparaturarbeiten nur qualifiziertem Fachpersonal.
- Das Gerät darf keiner übermäßigen Hitzeeinwirkung, beispielsweise direktem Sonnenlicht, Feuer oder anderen Wärmequellen, ausgesetzt werden.
- Schützen Sie das Gerät vor starken Erschütterungen.
- Dieses Gerät sollte so nah bei der Netzsteckdose aufgestellt werden, dass Sie jederzeit bequem den Netzadapter ergreifen können.
- Trennen Sie im Fall eines Notfalls schnell den Netzadapter vom Stromnetz.
- Stellen Sie keine mit Flüssigkeiten gefüllten Gegenstände (z. B. Vasen) auf das Gerät.
- Stellen Sie keine offenen Feuerquellen (wie brennende Kerzen) auf das Gerät, um die Gefahr eines Brands zu vermeiden.
- Stellen Sie dieses Gerät nicht an beengten Stellen auf (z. B. in einem Bücherregal).
- Installieren Sie das Gerät nur an Orten mit guter Belüftung.
- Um einen Brand zu verhindern, darf die Belüftungsöffnung dieses Das Typenschild befindet sich auf der Unterseite des Geräts.

Vorsichtshinweise zu Batterien:

- Bewahren Sie Batterien für Kinder unzugänglich auf.
- Beachten Sie die korrekte Polarität (siehe Kennzeichnung).
- Setzen Sie die Batterie keiner übermäßigen Wärme wie z. B. Sonneneinstrahlung, Feuer o. Ä. aus.
- Berücksichtigen Sie stets die Umweltfolgen und richten Sie sich beim Entsorgen von Batterien nach den örtlichen Vorschriften.
- Entnehmen Sie die Batterie, sobald sie verbraucht ist.
- Durch Einlegen einer ungeeigneten Batterie kann es zu einer Explosion kommen. Ersetzen Sie die Batterie ausschließlich durch den gleichen oder einen entsprechenden Batterietyp.
- Verwenden Sie ausschließlich Alkali-Einwegbatterien des Typs LR06 (AA) oder Ni-MH.
- Verwenden Sie neue und alte Batterien nicht gleichzeitig.
- Verwenden Sie keine anderen Batterietypen oder -modelle.
- Verwenden Sie keine leckenden Batterien. Falls Batterieflüssigkeit austritt, vermeiden Sie Hautkontakt.
- Falls es zu Hautkontakt kommt, waschen Sie die Stelle sofort gründlich mit Seife und Wasser.
- Falls Batterieflüssigkeit mit Ihren Augen in Kontakt kommt, spülen Sie die Augen sofort mit Wasser und suchen Sie einen Arzt auf.

Für Kunden in den USA

FCC-Hinweis

Warnung:

Dieses Gerät entspricht Teil 15 der FCC-Vorschriften. Der Betrieb unterliegt den beiden folgenden Bedingungen: (1) Dieses Gerät darf keine Störungen verursachen, und (2) dieses Gerät muss empfangene Störungen tolerieren, auch wenn sie unerwünschte Auswirkungen auf den Betrieb haben.

Vorsicht:

Sie werden davor gewarnt, dass jegliche nicht ausdrücklich in dieser Anleitung genehmigten Änderungen Ihre Berechtigung zum Betrieb dieses Gerätes ungültig machen könnten.

Hinweis: Dieses Gerät wurde getestet und entspricht den Grenzwerten für ein digitales Gerät der Klasse B, entsprechend Teil 15 der FCC-Vorschriften. Diese Vorschriften sind dazu bestimmt, einen angemessenen Schutz gegen Störungen in häuslichen Installationen zu bieten. Dieses Gerät erzeugt und verwendet Funkfrequenzenergie und kann solche ausstrahlen, wodurch es bei unsachgemäßer Installation und Bedienung zu Störungen des Funkverkehrs kommen kann. Es kann jedoch nicht garantiert werden, dass bei ordnungsgemäßer Installation keine Empfangsstörungen auftreten. Wenn das Gerät Störungen im Rundfunk- oder Fernsehempfang verursacht, was durch vorübergehendes Ausschalten des Geräts überprüft werden kann, versuchen Sie, die Störung durch eine oder mehrere der folgenden Maßnahmen zu beheben:

- Richten Sie die Empfangsantenne neu aus oder stellen Sie sie an einem anderen Ort auf.
- Erhöhen Sie den Abstand zwischen dem Gerät und dem Empfänger.
- Schließen Sie das Gerät und den Empfänger an getrennte Stromkreise an.
- Wenden Sie sich an den Händler oder einen erfahrenen Radio- und Fernsehtechniker für weitere Empfehlungen.

Kontakt:

Verantwortliches Unternehmen: Audio-Technica U.S., Inc.
Anschrift: 1221 Commerce Drive, Stow, Ohio 44224, USA
Tel.: 330-686-2600

Für Kunden in Kanada

IC-Strahlenbelastungserklärung

CAN RSS-Gen/CNR-Gen

Dieses Gerät entspricht der INDUSTRY-CANADA-Norm R.S.S. 210. Der Betrieb des Geräts unterliegt den folgenden Bedingungen: (1) Dieses Gerät darf keine Funkstörungen verursachen und (2) dieses Gerät muss störsignalfest sein, einschließlich Störsignale, die einen unerwünschten Betrieb verursachen.

Dieses Gerät entspricht den RSS-102-Grenzwerten für Strahlenbelastung, die für eine nicht kontrollierte Umgebung festgelegt wurden.

Hinweise zum Gebrauch

- Lesen Sie auf alle Fälle die Bedienungsanleitung jedes Mikrofons oder Kabels, das Sie am Produkt anschließen.
- Ziehen Sie den Netzadapter aus der Steckdose, wenn dieses Produkt nicht in Gebrauch ist.
- Schalten Sie dieses Produkt aus, bevor Sie Kabel anschließen oder abziehen.
- Wenn Sie das Produkt in der Nähe einer Fernseh- oder Radioantenne verwenden, kann es sein, dass Sie unerwünschte Geräusche aus dem Fernsehgerät oder Radio hören. Falls dies passiert, stellen Sie das Produkt in größerer Entfernung vom Gerät auf.
- Es können nicht zwei Wellen derselben Frequenz gleichzeitig verwendet werden.
- Achten Sie auf Störgeräusche, die durch Funkwellen in der Umgebung und Verwendung mehrerer Systeme entstehen können.
- Funksysteme können durch Zündfunken von Fahrzeugen, Dimmer von Beleuchtungsausrüstung, Computern, Büroelektronik und elektronischen Musikinstrumenten beeinträchtigt werden. Platzieren und nutzen Sie das Produkt an Orten, an denen es möglichst wenigen der genannten Einflüsse unterliegt.
- Nutzen Sie dieses Produkt nur zusammen mit Komponenten, die von unserem Unternehmen empfohlen werden.
- Achten Sie darauf, dass das angeschlossene Kabel vollständig in das Produkt gesteckt wurde.
- Wenn Sie das Produkt an einem Mixer anschließen, schalten Sie die Phantomspeisung aus.
- Wenn Sie das Produkt in der Nähe eines elektronischen oder Kommunikationsgeräts (wie einem Mobiltelefon) nutzen, kann das Produkt unerwünschte Geräusche verursachen. Falls dies passiert, stellen Sie das Produkt in größerer Entfernung vom Gerät auf.
- Wenn Sie das Produkt aufbauen, achten Sie darauf, dass sich keine Hindernisse zwischen Sender und Empfänger befinden, die das Signal behindern könnten.
- Um zu vermeiden, dass die Batterien leer werden, schalten Sie den Sender aus, wenn er nicht in Gebrauch ist.
- Aufgrund von Ultraviolettstrahlen (besonders durch direktes Sonnenlicht) und durch Reibung kann das Produkt sich verfärben.
- Es ist per Gesetz verboten, dieses Produkt auseinanderzunehmen und zu verändern. Außerdem ist dieses Produkt so präzise hergestellt, dass durch Auseinandernehmen ein elektrischer Schlag, Ausfall oder ein Brand entstehen kann. Nehmen Sie dieses Produkt niemals auseinander.

Verwenden mehrerer Funksysteme

- Wenn Sie mehr als ein Gerät zur Zeit verwenden, ordnen Sie es derselben Sendefrequenzgruppe zu.
- Wenn Sie mehrere Geräte gleichzeitig verwenden, halten Sie einen Abstand von 1 Meter oder mehr zwischen den einzelnen Sendern und 3 Metern oder mehr zwischen Sende- und Empfangsantenne ein.
- Wenn Sie mehrere Geräte verwenden, schalten Sie die Sender nacheinander ein, und stellen Sie sicher, dass keine unerwünschten Geräusche auftreten.
- Wenn während des Betriebs ein lautes Heul- oder Pfeifgeräusch auftritt, regeln Sie die Lautstärke am verbundenen Mixer/Verstärker herunter.

Wartung

- Wenn das Produkt verschmutzt oder staubig ist, ziehen Sie in jedem Fall den Netzstecker heraus und wischen Sie es mit einem trockenen, weichen Tuch ab.
- Verwenden Sie kein Benzin, Verdünnung oder Kontaktspray. Diese können das Produkt verformen oder auf andere Weise beschädigen und sogar einen Ausfall bewirken.

Bezeichnungen und Funktion der Teile

ATW-R3210

Vorderes Bedienfeld

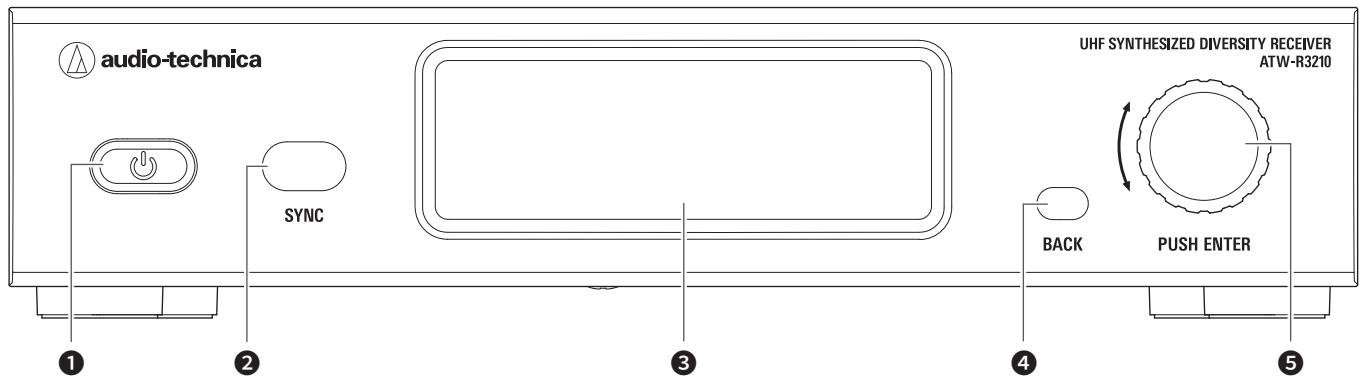

- 1** Netztaaste ()
Dieser wird zum Ein- und Ausschalten des Empfängers verwendet.
- 2** IR-Sync-Fenster
Verwenden Sie IR SYNC mit dem Sender (ATW-T3201, ATW-T3202).
- 3** Display
Zeigt den Status des Empfängers und die Einstellungs-menüs an.
- 4** BACK-Taste
Drücken Sie hierauf, um den vorherigen Bildschirm im Display aufzurufen.
Durch Gedrückthalten kehrt das Display zum Hauptbildschirm zurück.
- 5** Wahlrad
Durch Drehen wird von Bildschirm zu Bildschirm geschaltet.
Wenn Sie auf das Rad drücken, wird das Einstellmenü angezeigt. Drehen Sie am Wahlrad, um eine Einstellung zu wählen, und drücken Sie zur Bestätigung darauf.
Wenn Sie auf das Rad drücken und es gedrückt halten, wird QUICK SYNC gestartet.

Bezeichnungen und Funktion der Teile

Hinteres Bedienfeld

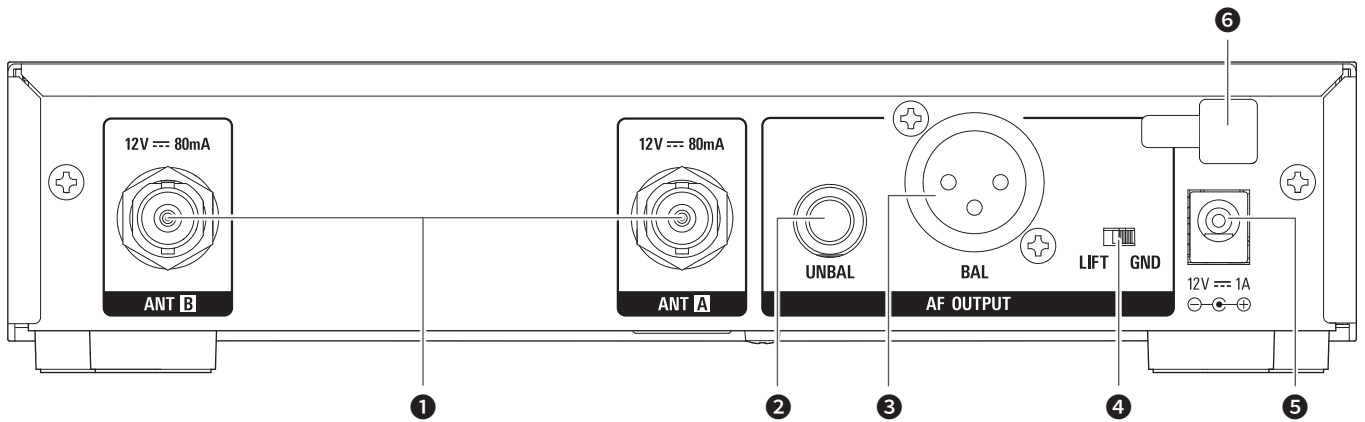

- 1 Antennenanschlussbuchse**
Jede Buchse liefert 12 V (U=) an eine angeschlossene Antenne.
Es kann weiteres kompatibles Zubehör (gesondert erhältlich) angeschlossen werden.
- 2 Unsymmetrischer Ausgangsanschluss (6,3 mm-Monoklinkenbuchse)**
- 3 Symmetrischer Ausgangsanschluss (3-polige männliche XLR-Buchse)**

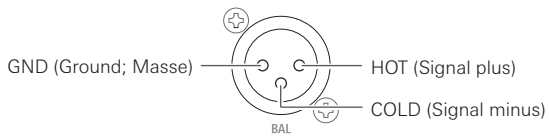

- 4 Ground-Lift-Schalter**
Dieser Schalter isoliert den Massepol (GND) des symmetrischen/unsymmetrischen Ausgangs von der Gerätemasse.
Normalerweise steht dieser in der Position GND, aber wenn aufgrund einer Erdungsschleife ein Brummtönen zu hören ist, stellen Sie den Schalter in die Stellung LIFT.
- 5 DC-Eingangsanschluss (U=)**
Schließen Sie hier den Gleichspannungsstecker vom beiliegenden Netzadapter an.
- 6 Haken für Netzadapterkabel**
Hängen Sie hier das Kabel vom Netzadapter ein, damit es nicht versehentlich herausgezogen werden kann.

Bezeichnungen und Funktion der Teile

ATW-T3201

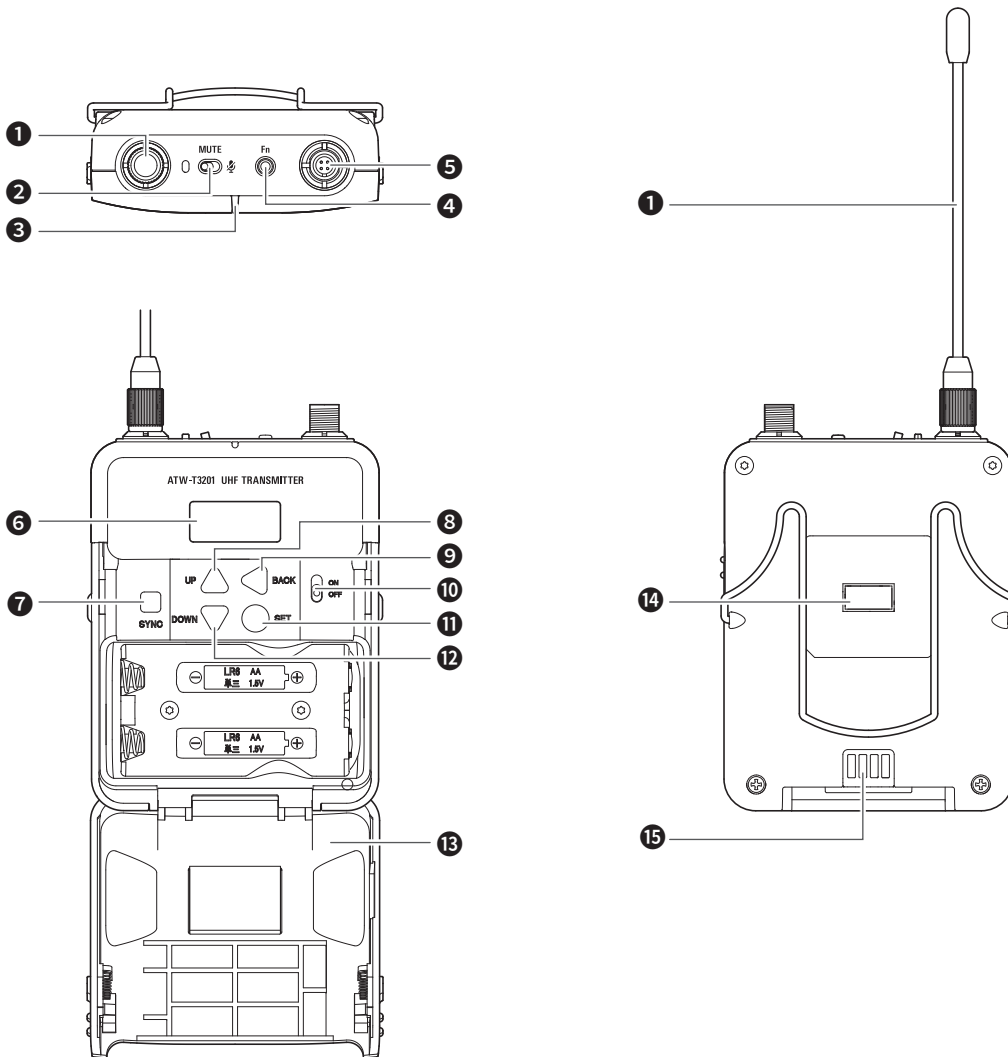

- 1** Sendeantenne
- 2** MUTE-Schalter
Schaltet die Audio-Stummschaltung ein und aus.
- 3** Anzeige
LED zeigt den Status des Senders an.
Wenn das Gerät eingeschaltet ist (ON): Leuchtet grün
Wenn der Sender stummgeschaltet ist: Leuchtet rot
- 4** Funktionstaste
Kurz drücken, um den Bildschirm einzuschalten, wenn er sich abgeschaltet hat. Wenn die Funktion aktiviert ist, wird der vorher ausgewählte Vorgang ausgeführt.
- 5** Eingangsanschluss
Schließen Sie ein Mikrofon, ein Kopfbügelmikrofon, ein Gitarrenkabel usw. an.
- 6** Display
Zeigt den aktuellen Status an.
Wenn 30 Sekunden lang keine Taste gedrückt wird, schaltet sich das Display ab.
- 7** SYNC-Taste
Verwenden Sie diese Taste, um IR SYNC mit dem Empfänger herzustellen (ATW-R3210).
- 8** Taste UP
Verwenden Sie diese zum Auswählen der verschiedenen Einstellungen.
- 9** Taste BACK
Drücken Sie hier, um zum vorigen Bildschirm zurückzukehren. Durch Gedrückthalten kehrt das Display zum Hauptbildschirm zurück.
- 10** Ein-/Ausschalter
Hier schalten Sie das Gerät ein und aus.
- 11** Taste SET
Drücken Sie hier, um eine Auswahl zu bestätigen.
- 12** Taste DOWN
Verwenden Sie diese zum Auswählen der verschiedenen Einstellungen.
- 13** Batteriefachabdeckung
- 14** IR-Sync-Fenster
Verwenden Sie diese Taste, um IR SYNC mit dem Empfänger herzustellen (ATW-R3210).
- 15** Ladekontakte

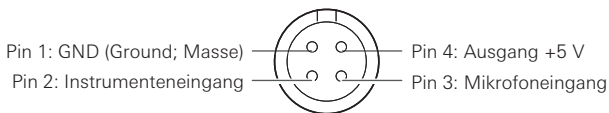

Bezeichnungen und Funktion der Teile

ATW-T3202

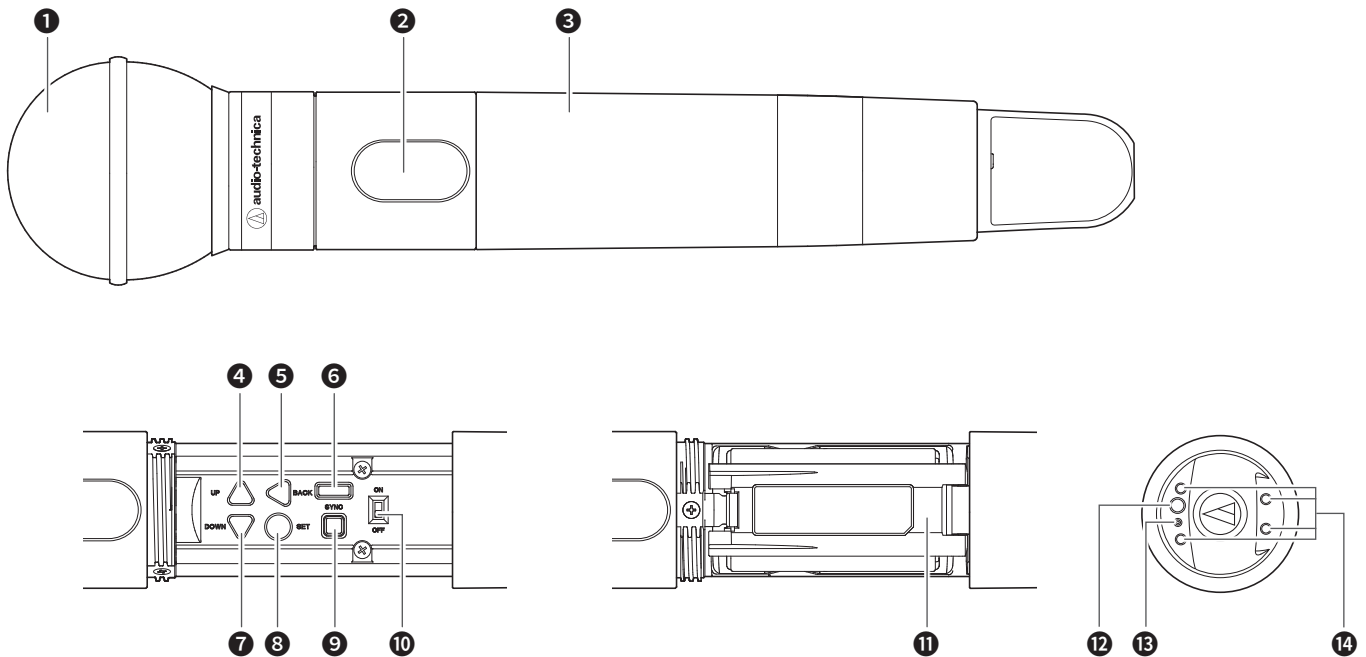

- 1** Austauschbarer Mikrofonkopf
- 2** Display
Zeigt den aktuellen Status an.
Wenn 30 Sekunden lang keine Taste gedrückt wird, schaltet sich das Display ab.
- 3** Griffschale
- 4** Taste UP
Verwenden Sie diese zum Auswählen der verschiedenen Einstellungen.
- 5** Taste BACK
Drücken Sie hier, um zum vorigen Bildschirm zurückzukehren.
Durch Gedrückthalten kehrt das Display zum Hauptbildschirm zurück.
- 6** IR-Sync-Fenster
Dies ist der Empfänger für IR SYNC.
- 7** Taste DOWN
Verwenden Sie diese Taste, um IR SYNC mit dem Empfänger herzustellen (ATW-R3210).
- 8** SET-Taste
Drücken Sie hier, um eine Auswahl zu bestätigen.
- 9** SYNC-Taste
Verwenden Sie diese Taste, um IR SYNC mit dem Empfänger herzustellen (ATW-R3210).
- 10** Ein-/Ausschalter
Hier schalten Sie das Gerät ein und aus.
- 11** Batteriefachabdeckung
- 12** Funktionstaste
Kurz drücken, um den Bildschirm einzuschalten, wenn er sich abgeschaltet hat. Wenn die Funktion aktiviert ist, wird der vorher ausgewählte Vorgang ausgeführt.
- 13** Anzeige
LED zeigt den Status des Senders an.
Wenn das Gerät eingeschaltet ist (ON): Leuchtet grün
Wenn der Sender stummgeschaltet ist: Leuchtet rot
- 14** Ladekontakte

Einlegen der Batterien

ATW-T3201

1. Schieben Sie die Verriegelungen des Batteriefachs nach unten.

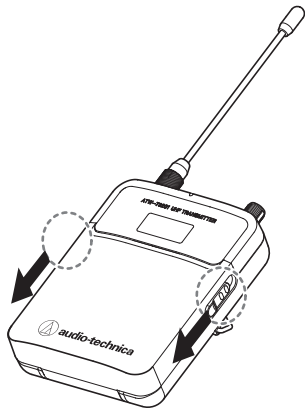

2. Öffnen Sie das Batteriefach, während die Verriegelungen herunter geschoben sind.

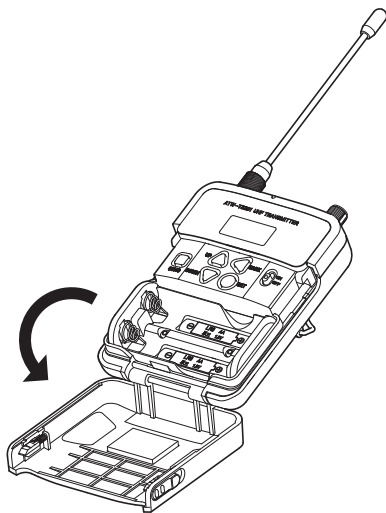

3. Setzen Sie die Batterien gemäß den Markierungen für (+) und Minus (-) innerhalb des Batteriefachs ein.

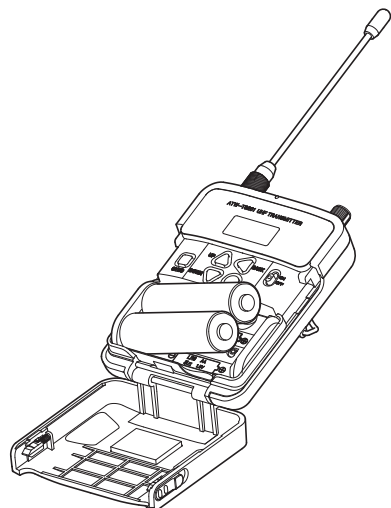

ATW-T3202

1. Drehen Sie am Mikrofongriff (Griffschale).

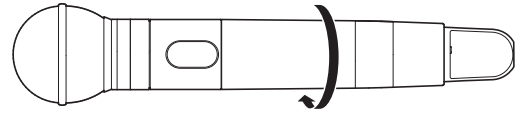

2. Öffnen Sie das Batteriefach.

- Legen Sie Ihren Finger an den Haken am Batteriefach und ziehen Sie, um das Batteriefach zu öffnen.

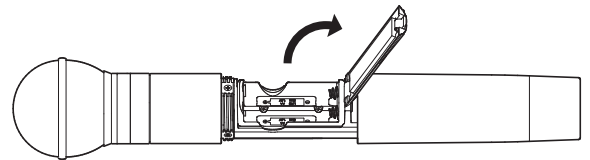

3. Setzen Sie die Batterien gemäß den Markierungen für (+) und Minus (-) innerhalb des Batteriefachs ein.

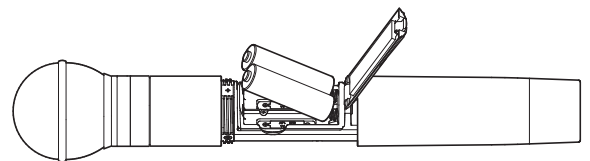

Befestigen und Abnehmen des austauschbaren Mikrofonkopfes (nur beim ATW-T3202)

Befestigen

1. Befestigen Sie die Mikrofonkapsel am Gehäuse des Senders.

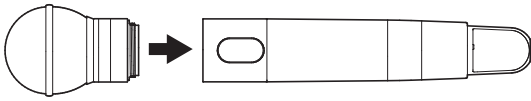

2. Drehen Sie den Mikrofonkopf im Uhrzeigersinn, um ihn zu befestigen.

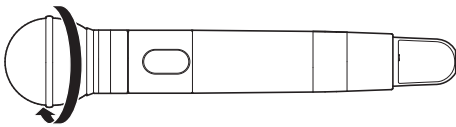

Abnehmen

1. Drehen Sie den Mikrofonkopf gegen den Uhrzeigersinn, um ihn zu lösen.

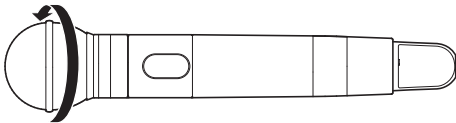

2. Nehmen Sie den Mikrofonkopf vom Sendergehäuse ab.

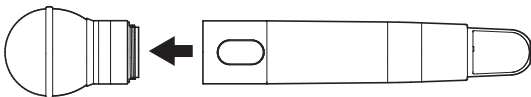

- Berühren und verkratzen Sie dabei nicht die Anschlussoberfläche.
- Schalten Sie den Sender aus, bevor Sie den Mikrofonkopf an-/abschrauben.
- Montieren Sie den Mikrofonkopf nicht mit Gewalt. Dadurch können Sender und/oder Mikrofonkopf beschädigt werden.

Ablesen des Displays

ATW-R3210

Hauptbildschirm

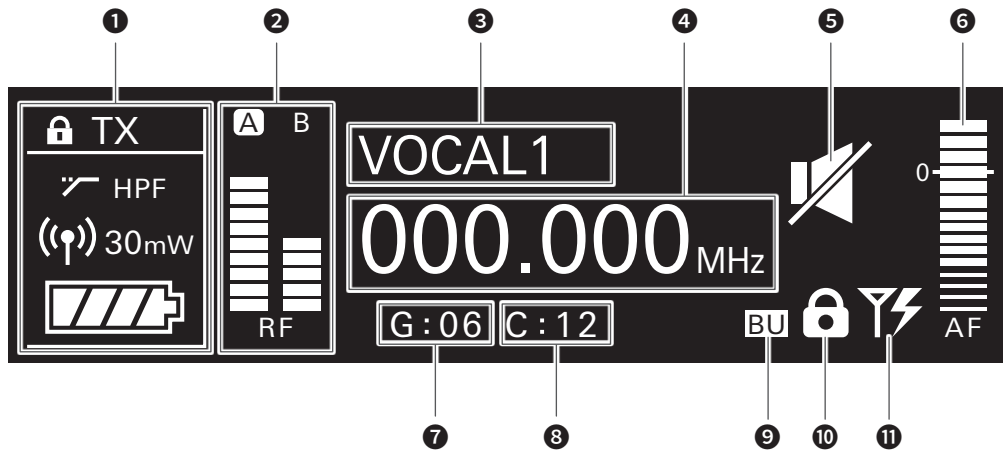

- 1** Anzeigebereich für Senderinformationen
Hier werden Informationen zum verbundenen Sender angezeigt. Beachten Sie „Anzeigebereich für Senderinformationen“ (S. 10) für die Bildschirmanzeige.
- 2** RF-Pegelanzeige
Zeigt die Empfangsstärke für den RF-Empfang an den Antennen A & B an.
- 3** Namensanzeige
Zeigt den angegebenen Namen an.
- 4** Frequenzanzeige
Zeigt die eingestellte Frequenz an.
- 5** Anzeige für Empfängerstummschaltung
Ein durchgestrichenes Lautsprechersymbol wird angezeigt, wenn der Empfänger stumm geschaltet ist.
- 6** AF-Pegelanzeige
Zeigt die Stärke des Audiosignals an.
- 7** Gruppenanzeige
- 8** Kanalanzeige
- 9** Backup-Frequenz-Anzeige
Das „BU“-Symbol wird angezeigt, wenn der Backup-Frequenz-Modus eingeschaltet ist (ON).
- 10** Gesperrt-Statusanzeige
- 11** Stromversorgungsanzeige für Antenneneingang
Das Symbol wird angezeigt, wenn die Antennenstromversorgung eingeschaltet ist (ON).

Anzeigebereich für Senderinformationen

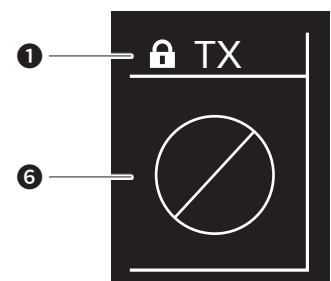
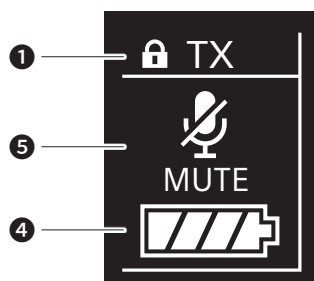
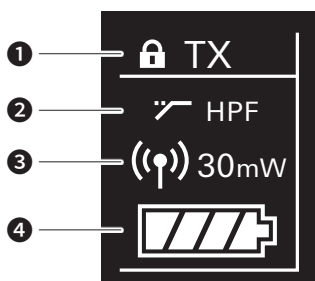

- 1** Gesperrt-Statusanzeige
- 2** Hochpassfilter-Anzeige
- 3** RF-Leistungsanzeige
- 4** Batteriepegel-Anzeige
- 5** Anzeige für Senderstummschaltung
Es wird ein durchgestrichenes Mikrofonsymbol angezeigt, wenn der Sender stummgeschaltet ist.
- 6** Anzeige für keine Senderkommunikation

Ablesten des Displays

Pegelanzeigenbildschirm

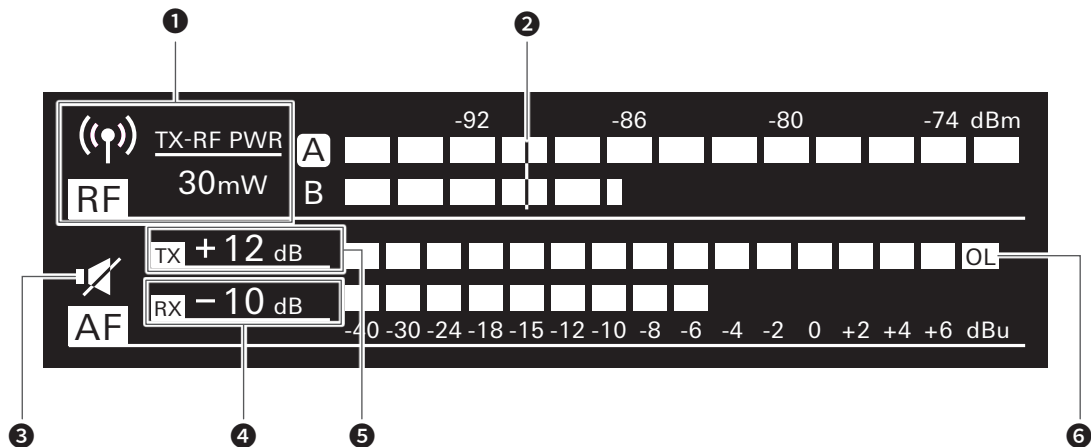

- 1 RF-Leistungsanzeige (Sender)
- 2 Markierung (wenn die Minimum-Hold-Funktion eingeschaltet ist)
Zeigt den Minimalpegel an, den das RF-Signal hatte.
- 3 Stummschaltungsanzeige
Ein durchgestrichenes Lautsprechersymbol wird angezeigt, wenn der Sender stumm geschaltet ist.
- 4 Audio-Ausgangsanzeige (empfängerseitig)
- 5 Verstärkungsanzeige (senderseitig)
- 6 Overload-Anzeige (zu hohes Eingangssignal)

Minimum-Hold-Funktion

Wenn Sie die Taste BACK am Pegelanzeigenbildschirm drücken, wird die Minimum-Hold-Funktion eingeschaltet, und die entsprechende Markierung leuchtet auf.

- Die Markierung zeigt den niedrigsten Pegel des RF-Signals an, der vom Sender empfangen wurde.
- Die Markierung ändert sich nicht, so lange der RF-Pegel höher ist als die Markierungsposition.
- Wenn die RF-Pegelanzeige niedriger ist als die Markierungsposition, wird diese zusammen mit dem RF-Pegel verschoben.
- Um die Markierungsposition zurückzusetzen, drücken Sie erneut die Taste BACK.

Umschalten zwischen Bildschirmen

Der Bildschirm wird bei jeder Bewegung des Wahlrads nach links oder nach rechts umgeschaltet.

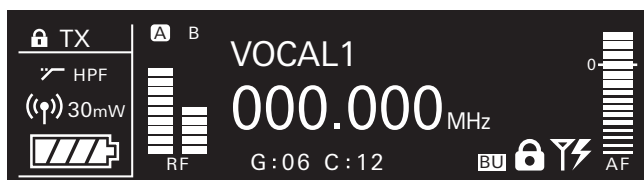

Hauptbildschirm

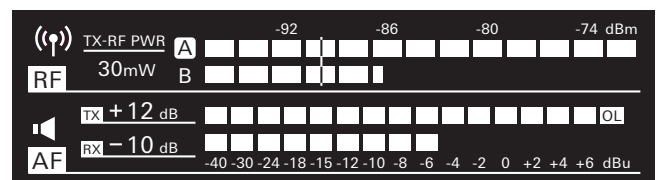

Pegelanzeigenbildschirm

Ablezen des Displays

ATW-T3201/ATW-T3202

Nach dem Einschalten wird der Hauptbildschirm angezeigt. Wenn Sie die Tasten UP/DOWN auf dem Hauptbildschirm drücken, wird die Bildschirmanzeige umgeschaltet.

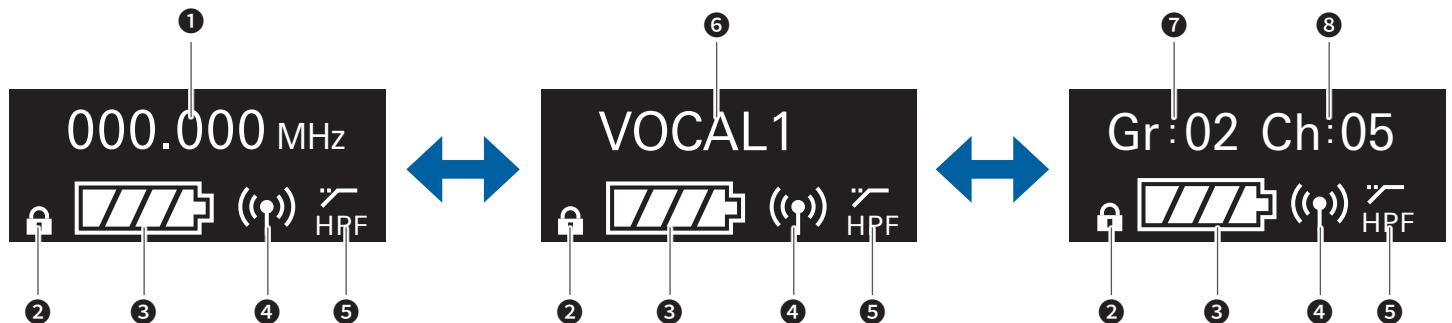

1 Frequenzanzeige

Zeigt die eingestellte Frequenz an.

2 Gesperrt-Statusanzeige

3 Batteriepegel-Anzeige

- : 75 % oder mehr Batterieleistung vorhanden.
- : 50 bis 75 % Batterieleistung vorhanden.
- : 25 bis 50% Batterieleistung vorhanden.
- : 25 % oder weniger Batterieleistung vorhanden.
- (Blinkt): Ersetzen Sie die Batterien.

4 RF-Leistungsanzeige

- : RF-Leistung hoch (30 mW)
- : RF-Leistung niedrig (10 mW)
- : RF-Leistung Aus

5 Hochpassfilter-Anzeige

6 Namensanzeige

Zeigt den angegebenen Namen an.

7 Gruppenanzeige

8 Kanalanzeige

Bedienung

Bedienung der Grundfunktionen

1. Schalten Sie den Empfänger (ATW-R3210) ein.
 - Das Display leuchtet, und der Hauptbildschirm wird angezeigt.

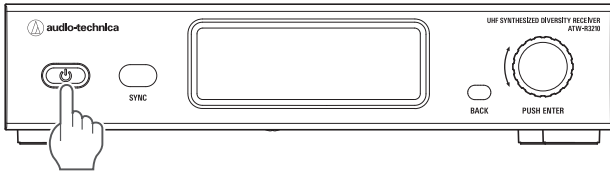

2. Stellen Sie die Betriebsfrequenz ein.
3. Schalten Sie den Ein-/Aus-Schalter des Senders (ATW-T3201/ATW-T3202) ein.
 - Die Anzeige leuchtet, und im Display wird der Hauptbildschirm angezeigt.

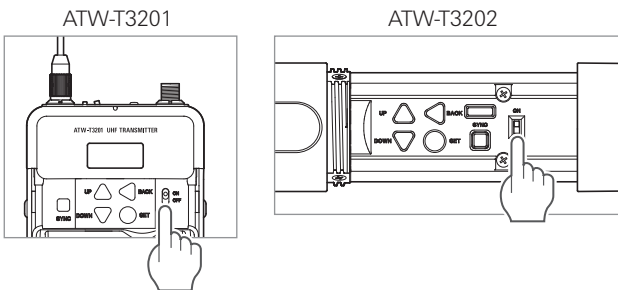

4. Stellen Sie die Sendefrequenz ein.
5. Prüfen Sie die RF-Pegelanzeige am Empfänger.
 - Prüfen Sie, ob die Anzeige für Antenne A oder B aufleuchtet.
6. Sprechen Sie in das Mikrofon.
 - Stellen Sie sicher, dass die AF-Pegelanzeige am Empfänger leuchtet.

- Halten Sie die DOWN-Taste des Senders gedrückt, während Sie den Netzschalter einschalten, um mit dem RF-Ausgang im AUS-Zustand (RF OFF-Modus) zu starten.

Verwenden von IR SYNC

Mit dieser Funktion können Sie am Empfänger Einstellungen vornehmen, die für den Sender vorgesehen sind.

1. Wenn IR SYNC am Empfänger gestartet wird, wird der Bildschirm „Communication in standby“ angezeigt.
2. Positionieren Sie die IR-Sync-Fenster von Empfänger und Sender so, dass sie einander gegenüberliegen.

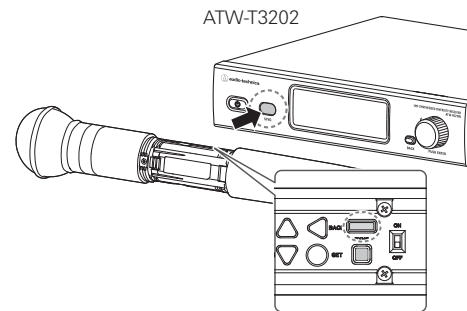
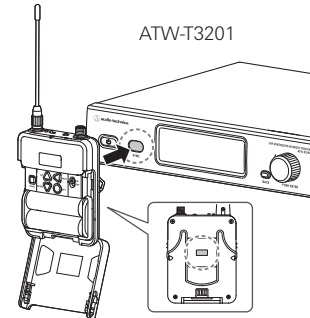

3. Drücken Sie die SYNC-Taste am Sender.
 - Warten Sie einige Sekunden, bis die Kommunikation aufgebaut ist.
4. Wenn die Synchronisation (SYNC) abgeschlossen ist, erscheint der Bildschirm „completed“ (abgeschlossen).
 - Die am Empfänger vorgenommenen Einstellungen wurden automatisch mit dem Sender synchronisiert.
 - Wenn während des SYNC-Vorgangs ein Fehler auftritt, erscheint eine Fehleranzeige, und das Display kehrt zurück zum Menübildschirm. Prüfen Sie die IR-SYNC-Fenster von Empfänger und Sender, und starten Sie die Synchronisation (SYNC) erneut.
 - Um den SYNC-Vorgang abzubrechen, drücken Sie die BACK-Taste am Empfänger. Das Display kehrt zurück zum vorigen Bildschirm.

Verwenden von QUICK SYNC

Mit dem SYNC-Kurzbefehl können Sie schnell zum Einstellungsbildschirm gelangen, um die Sendereinstellungen vom Empfänger aus zu konfigurieren.

1. Halten Sie das Wahrad bei angezeigtem Hauptbildschirm ca. 2 Sekunden lang gedrückt.
2. Der „TX SYNC“-Einstellungsbildschirm erscheint.
 - Lesen Sie für weitere Schritte „Einstellen von Sendern über IR SYNC“ (S. 16).

Einstellungen

Vom Menübildschirm aus, der im Display angezeigt wird, lassen sich verschiedene Einstellungen vornehmen.

ATW-R3210

1. Drücken Sie auf das Wahhrad.

- Der Hauptmenübildschirm erscheint.

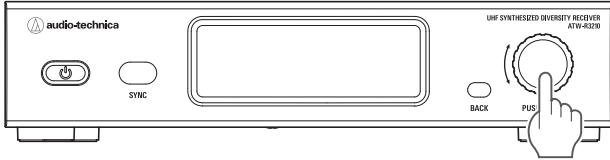

2. Drehen Sie am Wahhrad, um den gewünschten Eintrag auszuwählen.

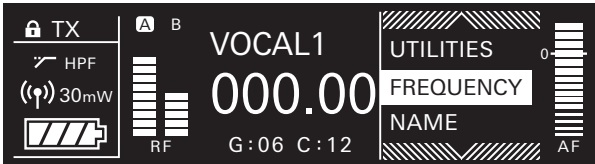

3. Drücken Sie auf das Wahhrad, um das Menü der ausgewählten Einstellung aufzurufen.

- Drücken Sie die Taste BACK, um einen Bildschirm zurück zu schalten.
- Um während der Einstellung einen Schritt zurückzugehen, drücken Sie die Taste BACK.
- Der Bildschirm für die Einstellungen wechselt zum Hauptbildschirm zurück, wenn ca. 60 Sekunden keine Taste gedrückt oder das Wahhrad verwendet wird.

ATW-T3201/ATW-T3202

1. Drücken Sie die SET-Taste.

- Der Menübildschirm erscheint.

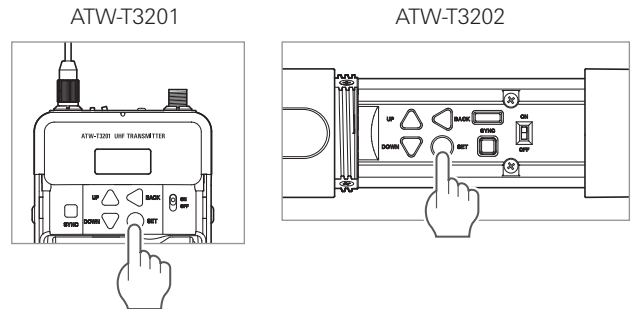

2. Drücken Sie die Tasten UP/DOWN, um den gewünschten Eintrag auszuwählen.

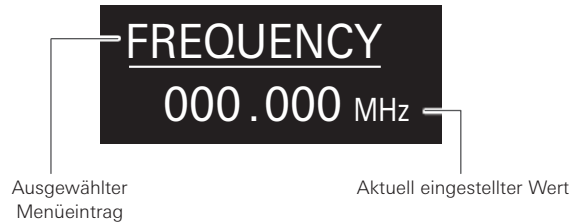

3. Drücken Sie die Taste SET, um den Einstellungsbildschirm für die ausgewählte Einstellung aufzurufen.

- Drücken Sie die Taste BACK, um einen Bildschirm zurück zu schalten.
- Um während der Einstellung einen Schritt zurückzugehen, drücken Sie die Taste BACK.
- Wenn im Einstellungsbildschirm etwa 30 Sekunden lang keine Taste betätigt wurde, schaltet das Display zurück zum Hauptbildschirm.

Einstellen des ATW-R3210

Liste einstellbarer Einträge

FREQUENCY	MANUAL Gr/Ch	Stellen Sie die Betriebsfrequenz ein.
NAME		Kanalnamen eingeben.
AUDIO		Audio-Ausgangspegel einstellen.
GROUP SCAN		Scannen nach freien Kanälen.
TX SYNC		Sender über IR SYNC einstellen.
SQUELCH	AUTO MANUAL	Squelch-Pegel einstellen.
UTILITIES	LOCK	Schalten Sie diese Funktion ein, um zu verhindern, dass die Einstellungen des Empfängers geändert werden.
	ANT PWR	Stellen Sie ein, ob an den Antennenanschlüssen eine Spannung anliegen soll oder nicht.
	Gr/Ch EDIT	Kanalzuweisung für Anwendergruppen (U1 und U2) bearbeiten.
	BACKUP FREQ	Sendefrequenz einstellen.
	DISPLAY	Stellt die Option ein, die hervorgehoben in der Mitte des Hauptbildschirms angezeigt wird.
	AF METER	Pegelanzeige im Hauptbildschirm zwischen Empfänger und Sender umschalten.
	BRIGHTNESS	Display-Helligkeit einstellen.
	ACCESS	Nutzerzugangsebene einstellen.
	RESET	Setzt den Empfänger auf die Werkvoreinstellungen zurück.
VERSION	Diese Funktion zeigt Produktinformationen wie die Empfängerversion an.	

Einstellen je Frequenzgruppe/Kanal

1. Drehen Sie im Menübildschirm am Wahhrad, wählen Sie [FREQUENCY] und drücken Sie dann auf das Wahhrad.
2. Wählen Sie [Gr/Ch] und drücken Sie auf das Wahhrad.
3. Drehen Sie am Wahhrad, um die Gruppe einzustellen. Wenn die Eingabe beendet ist, drücken Sie auf das Wahhrad.
4. Drehen Sie am Wahhrad, um den Kanal einzustellen. Wenn die Eingabe beendet ist, drücken Sie auf das Wahhrad.
 - Die Einstellung ist abgeschlossen.

Einstellen des Kanalnamens (empfängerseitig)

Die folgenden Zeichen können eingegeben werden:

- Die maximal eingebbare Zeichenanzahl ist 8.

Buchstaben (Großbuchstaben)	Zahlen
Symbole (+, -, #, &, Punkt)	Leerzeichen

1. Drehen Sie im Menübildschirm am Wahhrad, wählen Sie [NAME] und drücken Sie dann auf das Wahhrad.
2. Drehen Sie am Wahhrad, wählen Sie das gewünschte Zeichen aus und drücken Sie dann auf das Wahhrad.
 - Das Zeichen wird eingegeben und der Cursor bewegt sich weiter.
3. Wiederholen Sie Schritt 2, bis alle Zeichen eingegeben sind.
4. Drehen Sie am Wahhrad, wählen Sie [End] und drücken Sie dann auf das Wahhrad.
 - Die Einstellung ist abgeschlossen.

Einstellen der Betriebsfrequenz

Manuelles Einstellen

1. Drehen Sie im Menübildschirm am Wahhrad, wählen Sie [FREQUENCY] und drücken Sie dann auf das Wahhrad.
2. Wählen Sie [MANUAL] und drücken Sie auf das Wahhrad.
3. Drehen Sie am Wahhrad, um die ersten drei Ziffern einzustellen. Wenn die Eingabe beendet ist, drücken Sie auf das Wahhrad.
4. Drehen Sie am Wahhrad, um die letzten drei Ziffern einzustellen. Wenn die Eingabe beendet ist, drücken Sie auf das Wahhrad.
 - Die Einstellung ist abgeschlossen.

Einstellen des ATW-R3210

Einstellen des Audio-Ausgangspegels

1. Drehen Sie im Menübildschirm am Wahhrad, wählen Sie [AUDIO] und drücken Sie dann auf das Wahhrad.
2. Drehen Sie am Wahhrad, um den Audio-Ausgangspegel einzustellen.
 - Der Pegel ändert sich mit jeder Raste des Wahlrads um ± 2 dB.
 - Er kann zwischen -60 und 0 dB eingestellt werden.
3. Drücken Sie auf das Wahhrad.
 - Die Einstellung ist abgeschlossen.

Nach freien Kanälen scannen

Scannen Sie in der aktuellen Umgebung nach freien Kanälen, die Sie nutzen können.

1. Drehen Sie im Menübildschirm am Wahhrad, wählen Sie [GROUP SCAN] und drücken Sie dann auf das Wahhrad.
2. Drehen Sie am Wahhrad, um die gewünschte Frequenzgruppe zum Scannen auszuwählen. Drücken Sie nach Auswahl einer Gruppe auf das Wahhrad.
3. Drehen Sie am Wahhrad, um den gewünschten Schwellenwert einzustellen. Drücken Sie nach dem Einstellen des Schwellenwerts auf das Wahhrad.
 - Sie können zwischen den Empfindlichkeiten [Normal], [High] oder [Low] wählen.

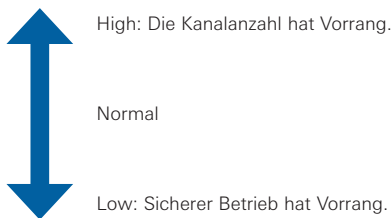

- Der Scan beginnt.
4. Bestätigen Sie das Scan-Ergebnis durch Auswählen von [OK] und drücken Sie dann auf das Wahhrad.
 - Um erneut zu scannen, wählen Sie [Retry].
 5. Die verfügbaren Kanäle und Frequenzen werden in einer Liste aufgeführt. Drehen Sie am Wahhrad, wählen Sie einen verfügbaren Kanal aus und drücken Sie dann auf das Wahhrad.
 - Die Einstellung ist abgeschlossen.

Einstellen von Sendern über IR SYNC

Mit dieser Funktion können Sie Sendereinstellungen am Empfänger vornehmen und dann den Sender automatisch via IR SYNC konfigurieren. Die folgenden Werte und Einstellungen lassen sich konfigurieren:

Einstellungen	Einstellwerte
Freq	Aktuell eingestellter Wert, NoChange
Name	Aktuell eingestellter Wert, NoChange
RF Pwr	Low: 10 mW, High: 30 mW, NoChange
Gain	-10 bis $+20$ dB, NoChange
Lock	Lock, Unlock, NoChange
Batt	Alkaline, Ni-MH, NoChange
HPF	OFF, ON, NoChange

1. Drehen Sie im Menübildschirm am Wahhrad, wählen Sie [TX SYNC] und drücken Sie dann auf das Wahhrad.
2. Drehen Sie am Wahhrad, um eine Einstellung auszuwählen, die Sie mit dem Sender synchronisieren möchten, und drücken Sie dann auf das Wahhrad.
3. Drehen Sie am Wahhrad, um den Einstellwert zu wählen, und drücken Sie dann auf das Wahhrad.
4. Wiederholen Sie Schritte 2 und 3 für jede Einstellung, die Sie mit dem Sender synchronisieren möchten.
5. Drehen Sie am Wahhrad, wählen Sie [SYNC START] und drücken Sie dann auf das Wahhrad.
 - Die Kommunikationsfunktion ist in Bereitschaft. Lesen Sie „Verwenden von IR SYNC“ (S. 13) für die nachfolgenden Schritte.

Einstellen des ATW-R3210

Einstellen des Squelch-Pegels

Automatisches Einstellen

1. Drehen Sie im Menübildschirm am Wahlrad, wählen Sie [SQUELCH] und drücken Sie dann auf das Wahlrad.
2. Drehen Sie am Wahlrad, wählen Sie [AUTO] und drücken Sie dann auf das Wahlrad.
3. Drehen Sie am Wahlrad, wählen Sie [Normal], [High] oder [Low], und drücken Sie dann auf das Wahlrad.
 - Sie können zwischen [Normal], [High] oder [Low] wählen.

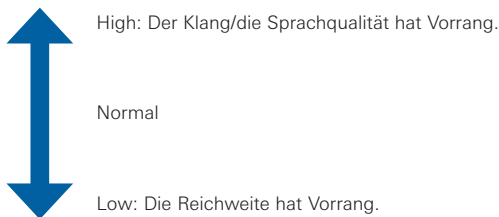

- Ändern Sie bei Anzeige einer Fehlermeldung die Betriebsfrequenz. Der Fehler zeigt an, dass die aktuelle Frequenz bereits verwendet wird oder dass übermäßiges Rauschen vorliegt.
 - Der Scan beginnt.
4. Das Scan-Ergebnis wird angezeigt. Drücken Sie auf das Wahlrad.
 - Die Einstellung ist abgeschlossen.

Einstellen von Hand

1. Drehen Sie im Menübildschirm am Wahlrad, wählen Sie [SQUELCH] und drücken Sie dann auf das Wahlrad.
2. Drehen Sie am Wahlrad, wählen Sie [MANUAL] und drücken Sie dann auf das Wahlrad.
3. Drehen Sie am Wahlrad, um den einzustellenden Wert auszuwählen.
 - Die Pegelanzeige zeigt den RF-Pegel an.
 - Er kann von Stufe 1 bis 13 eingestellt werden.
 - Je niedriger die Einstellung des Squelch-Pegels, um so größer ist die Reichweite des Senders, es besteht dann aber auch eine größere Gefahr von Störgeräuschen durch fremde Funkwellen. Je höher die Einstellung des Squelch-Pegels, um so geringer ist die Reichweite des Senders, und die Gefahr von Störgeräuschen durch fremde Funkwellen sinkt.
4. Drücken Sie auf das Wahlrad.
 - Die Einstellung ist abgeschlossen.

Einstellen systembezogener Funktionen

Einschalten der Sperre

Schalten Sie diese Funktion ein, um zu verhindern, dass die Einstellungen des Empfängers geändert werden.

- Die Voreinstellung ist [Unlock].
1. Drehen Sie im Menübildschirm am Wahlrad, wählen Sie [UTILITIES] und drücken Sie dann auf das Wahlrad.
 2. Drehen Sie am Wahlrad, wählen Sie [LOCK] und drücken Sie dann auf das Wahlrad.
 3. Drehen Sie am Wahlrad, wählen Sie [Lock] oder [Unlock] und drücken Sie dann auf das Wahlrad.
 - Die Einstellung ist abgeschlossen.

Einschalten der Antennen-Stromversorgung

Stellen Sie ein, ob an den Antennenanschlüssen eine Spannung anliegen soll oder nicht.

- Die Voreinstellung ist [Off].
 - In der Einstellung [On] wird an beide Antennen A und B eine Versorgungsspannung geliefert.
1. Drehen Sie im Menübildschirm am Wahlrad, wählen Sie [UTILITIES] und drücken Sie dann auf das Wahlrad.
 2. Drehen Sie am Wahlrad, wählen Sie [ANT PWR] und drücken Sie dann auf das Wahlrad.
 3. Drehen Sie am Wahlrad, wählen Sie [On] oder [Off] und drücken Sie dann auf das Wahlrad.
 - Die Einstellung ist abgeschlossen.

Einstellen des ATW-R3210

Einstellen benutzerdefinierter Scan-Frequenzgruppen

Neben den zehn Gruppen-Presets gibt es zwei zusätzliche benutzerdefinierte Scan-Gruppen: U1 und U2. Sowohl U1 als auch U2 lassen sich mit bis zu 32 Frequenzen bearbeiten.

1. Drehen Sie im Menübildschirm am Wahhrad, wählen Sie [UTILITIES] und drücken Sie dann auf das Wahhrad.
2. Drehen Sie am Wahhrad, wählen Sie [Gr/Ch EDIT] und drücken Sie dann auf das Wahhrad.
3. Drehen Sie am Wahhrad, wählen Sie [U1] oder [U2] und drücken Sie dann auf das Wahhrad.
4. Drehen Sie am Wahhrad, wählen Sie einen Kanal aus und drücken Sie dann auf das Wahhrad.
5. Drehen Sie am Wahhrad, wählen Sie [SET] oder [RESET] und drücken Sie dann auf das Wahhrad.
 - Nachdem Sie [SET] gedrückt haben, können Sie die Frequenz des gewählten Kanals einstellen.
 - Wenn Sie [RESET] drücken, wird die Frequenz des gewählten Kanals gelöscht.
6. Wenn Sie alle Kanäle eingestellt haben, drehen Sie am Wahhrad, wählen Sie [Sync] oder [Save], und drücken Sie dann auf das Wahhrad.
 - Sobald Sie [Save] drücken, ist die Einstellung abgeschlossen.
 - Wenn Sie [Sync] drücken, gelangen Sie zum IR SYNC-Bereitschaftsbildschirm. Führen Sie IR SYNC aus.

Einstellen des Backup-Frequenz-Modus

Wenn Sie bereits vorher eine Backup-Frequenz (Alternativfrequenz) einstellen, können Sie die Frequenz von Sender und Empfänger am Empfänger umschalten. Dies ist eine praktische Möglichkeit zum kurzfristigen Frequenzwechsel.

- Die Voreinstellung ist [Off].
1. Drehen Sie im Menübildschirm am Wahhrad, wählen Sie [UTILITIES] und drücken Sie dann auf das Wahhrad.
 2. Drehen Sie am Wahhrad, wählen Sie [BACKUP FREQ] und drücken Sie dann auf das Wahhrad.
 3. Drehen Sie am Wahhrad, wählen Sie [On] und drücken Sie dann auf das Wahhrad.
 4. Drehen Sie am Wahhrad, wählen Sie [Manual] oder [Gr/Ch] und drücken Sie dann auf das Wahhrad.
 - Wenn Sie [Manual] wählen, können Sie direkt die Frequenz einstellen.
 - Wenn Sie [Gr/Ch] wählen, können Sie die Frequenzgruppe und den Kanal einstellen.
 - Nachdem [Sync] abgeschlossen wurde, wechselt die Funktion für die Funktionstaste auf [Bkup Freq].
 5. Wenn Sie alle Werte eingestellt haben, drehen Sie am Wahhrad, wählen Sie [Set] oder [Sync], und drücken Sie dann auf das Wahhrad.
 - Wenn Sie [SET] drücken, ist die Einstellung abgeschlossen, Sie müssen sie aber trotzdem noch mit dem Sender synchronisieren oder die Backup-Frequenz manuell am Sender einstellen, um sie nutzen zu können.
 - Wenn Sie [Sync] drücken, gelangen Sie zum IR SYNC-Bereitschaftsbildschirm. Führen Sie IR SYNC aus.
 - Nachdem [Sync] abgeschlossen wurde, wechselt die Funktion für die Funktionstaste auf [Bkup Freq].

Erscheinungsbild des Hauptbildschirms einstellen

Wählt die Option aus, die hervorgehoben in der Mitte des Hauptbildschirms angezeigt wird.

- Die Voreinstellung ist [Frequency].
1. Drehen Sie im Menübildschirm am Wahhrad, wählen Sie [UTILITIES] und drücken Sie dann auf das Wahhrad.
 2. Drehen Sie am Wahhrad, wählen Sie [DISPLAY] und drücken Sie dann auf das Wahhrad.
 3. Drehen Sie am Wahhrad, wählen Sie [Frequency], oder [Name] bzw. [Gr/Ch], und drücken Sie dann auf das Wahhrad.
 - Die Einstellung ist abgeschlossen.

Einstellen des ATW-R3210

Einstellen der AF-Pegelanzeige auf dem Hauptbildschirm

Schalten Sie die Pegelanzeige im Hauptbildschirm zwischen [Receiver (Rx)] und [Transmitter (Tx)] um.

- Die Voreinstellung ist [Rx].
1. Drehen Sie im Menübildschirm am Wahhrad, wählen Sie [UTILITIES] und drücken Sie dann auf das Wahhrad.
 2. Drehen Sie am Wahhrad, wählen Sie [AF METER] und drücken Sie dann auf das Wahhrad.
 3. Drehen Sie am Wahhrad, wählen Sie [Rx] oder [Tx] und drücken Sie dann auf das Wahhrad.
 - Die Einstellung ist abgeschlossen.

Einstellen der Display-Helligkeit

- Die Voreinstellung ist [High].
1. Drehen Sie im Menübildschirm am Wahhrad, wählen Sie [UTILITIES] und drücken Sie dann auf das Wahhrad.
 2. Drehen Sie am Wahhrad, wählen Sie [BRIGHTNESS] und drücken Sie dann auf das Wahhrad.
 3. Drehen Sie am Wahhrad, wählen Sie [High] oder [Low], und drücken Sie dann auf das Wahhrad.
 - Die Einstellung ist abgeschlossen.

Einstellen der Nutzerzugangsebene

Nutzerzugangsebene einstellen.

- Die Voreinstellung ist [Free Tuning].
1. Drehen Sie im Menübildschirm am Wahhrad, wählen Sie [UTILITIES] und drücken Sie dann auf das Wahhrad.
 2. Drehen Sie am Wahhrad, wählen Sie [ACCESS] und drücken Sie dann auf das Wahhrad.
 3. Drehen Sie am Wahhrad, wählen Sie [Free Tuning] oder [User Group Only] und drücken Sie dann auf das Wahhrad.

Free Tuning	Keine Einschränkung
User Group Only	Die Frequenzwahl erfolgt ausschließlich aus den benutzerdefinierten Scan-Gruppen (U1 und U2).

- Die Einstellung ist abgeschlossen.

Zurücksetzen

Setzt den Empfänger auf die Werksvoreinstellungen zurück.

1. Drehen Sie im Menübildschirm am Wahhrad, wählen Sie [UTILITIES] und drücken Sie dann auf das Wahhrad.
2. Drehen Sie am Wahhrad, wählen Sie [RESET] und drücken Sie dann auf das Wahhrad.
3. Drehen Sie am Wahhrad, wählen Sie [Yes] und drücken Sie dann auf das Wahhrad.
4. Sobald der Bestätigungsbildschirm erscheint, drehen Sie erneut am Wahhrad, wählen Sie [Yes] und drücken Sie dann auf das Wahhrad.
 - Der Zurücksetzen-Vorgang beginnt.

Ablesen der Empfängerinformationen

Diese Funktion zeigt Informationen über den Empfänger an.

1. Drehen Sie im Menübildschirm am Wahhrad, wählen Sie [UTILITIES] und drücken Sie dann auf das Wahhrad.
2. Drehen Sie am Wahhrad und wählen Sie [VERSION].

Einstellen des ATW-T3201/ATW-T3202

Liste einstellbarer Einträge

FREQUENCY	MANUAL Gr/Ch	Stellen Sie die Sendefrequenz ein.
NAME		Kanalnamen eingeben.
GAIN		Verstärkung einstellen.
RF POWER		Sendestärke einstellen.
HPF		HPF (Hochpassfilter) einstellen.
LOCK		Bedienung sperren.
Fn BUTTON		Der Funktionstaste eine Funktion zuweisen.
MUTE MODE (nur ATW-T3201)		Stummschaltungsmodus einstellen.
UTILITIES	BATTERY	Art der verwendeten Batterien einstellen.
	LED	Einstellen, ob die Anzeige dauerhaft leuchten soll oder nicht.
	ACCESS	Nutzerzugangsebene einstellen.
	RESET	Setzt den Sender auf die Werksvoreinstellungen zurück.
	VERSION	Zeigt die Version des Senders an.

Einstellen der Sendefrequenz

Einstellen von Hand

1. Drücken Sie im Menübildschirm auf die Tasten UP/DOWN, um [FREQUENCY] auszuwählen, und drücken Sie dann die SET-Taste.

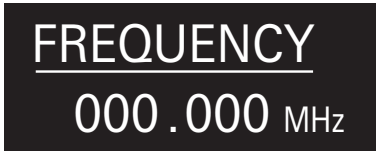

2. Wenn Sie [MANUAL] gedrückt haben, drücken Sie die SET-Taste.



3. Drücken Sie die Tasten UP/DOWN, um die ersten drei Ziffern einzustellen. Drücken Sie nach der Eingabe die SET-Taste.
4. Drücken Sie die Tasten UP/DOWN, um die letzten drei Ziffern einzustellen. Drücken Sie nach der Eingabe die SET-Taste.
 - Die Einstellung ist abgeschlossen.

Einstellen je Frequenzgruppe/Kanal

1. Drücken Sie im Menübildschirm auf die Tasten UP/DOWN, um [FREQUENCY] auszuwählen, und drücken Sie dann die SET-Taste.



2. Wenn Sie [Gr/Ch] gedrückt haben, drücken Sie die SET-Taste.



3. Drücken Sie die Tasten UP/DOWN, um die Gruppe einzustellen. Drücken Sie nach der Eingabe die SET-Taste.
4. Drücken Sie die Tasten UP/DOWN, um den Kanal einzustellen. Drücken Sie nach der Eingabe die SET-Taste.
 - Die Einstellung ist abgeschlossen.

Einstellen des Kanalnamens (senderseitig)

Die folgenden Zeichen können eingegeben werden:

- Die maximal eingebare Zeichenanzahl ist 8.

Buchstaben (Großbuchstaben)	Zahlen
Symbole (+, -, #, &, Punkt)	Leerzeichen

1. Drücken Sie im Menübildschirm auf die Tasten UP/DOWN, um [NAME] auszuwählen, und drücken Sie dann die SET-Taste.



2. Drücken Sie die Tasten UP/DOWN zum Auswählen eines Zeichens und drücken Sie die SET-Taste.
 - Das Zeichen wird eingegeben und der Cursor bewegt sich weiter.
3. Wiederholen Sie Schritt 2, bis alle Zeichen eingegeben sind.
 - Wenn Sie nicht 8 Zeichen eingeben, drücken Sie im Menübildschirm auf die Tasten UP/DOWN, wählen Sie [End] aus und drücken Sie dann die SET-Taste.
4. Drücken Sie nach der Eingabe des achten Zeichens die SET-Taste.
 - [End] wird angezeigt.
5. Drücken Sie die SET-Taste.
 - Die Einstellung ist abgeschlossen.

Einstellen des ATW-T3201/ATW-T3202

Einstellen der Verstärkung

1. Drücken Sie im Menübildschirm auf die Tasten UP/DOWN, um [GAIN] auszuwählen, und drücken Sie dann die SET-Taste.



2. Drücken Sie die Tasten UP/DOWN, um die Verstärkung einzustellen.
 - Der Pegel ändert sich mit jeder Betätigung der Tasten UP/DOWN um +/-2 dB.
 - Es sind Einstellungen zwischen -10 und +20 dB möglich.
3. Drücken Sie die SET-Taste.
 - Die Einstellung ist abgeschlossen.

Einstellen der Bediensperre

1. Drücken Sie im Menübildschirm auf die Tasten UP/DOWN, um [LOCK] auszuwählen, und drücken Sie dann die SET-Taste.



2. Drücken Sie die Tasten UP/DOWN und wählen Sie [Lock] oder [Unlock].

Lock	Sperrt die Tasten am Sender
Unlock	Entsperrt die Tasten am Sender

3. Drücken Sie die SET-Taste.
 - Die Einstellung ist abgeschlossen.

Einstellen der RF-Sendeleistung

1. Drücken Sie im Menübildschirm auf die Tasten UP/DOWN, um [RF POWER] auszuwählen, und drücken Sie dann die SET-Taste.



2. Drücken Sie die Tasten UP/DOWN und wählen Sie [High:30mW], [Low:10mW] oder [Off].
3. Drücken Sie die SET-Taste.
 - Die Einstellung ist abgeschlossen.

Einstellen der Funktion der Funktionstaste

Wählen Sie die Funktion, die ausgeführt werden soll, wenn die Funktionstaste gedrückt wird.

1. Drücken Sie im Menübildschirm auf die Tasten UP/DOWN, um [Fn BUTTON] auszuwählen, und drücken Sie dann die SET-Taste.



2. Drücken Sie die Tasten UP/DOWN, um die gewünschte Funktion auszusuchen.

Disable	Keine Funktion
PushToMute (nur beim ATW-T3201)*1*2	Wenn die Taste gedrückt wird, wird der Sender stumm geschaltet (auch dann, wenn die Tasten am Sender gesperrt sind)
PushToTalk (nur beim ATW-T3201)*1*2	Wenn die Taste gedrückt wird, ist das Sprechen in das Mikrofon möglich (auch dann, wenn die Tasten am Sender gesperrt sind)
Mute (nur beim ATW-T3202)	Drücken und halten, um die Stummschaltung des Senders zu aktivieren oder zu deaktivieren
MuteOnLock (nur beim ATW-T3202)	Drücken und halten, um die Stummschaltung des Senders zu aktivieren oder zu deaktivieren (auch dann, wenn die Tasten am Sender gesperrt sind)
QuickMute (nur beim ATW-T3202)*2	Drücken, um die Stummschaltung des Senders zu aktivieren oder zu deaktivieren
Bkup Freq	Drücken, um auf die Backup-Frequenz umzuschalten (stellen Sie für diese Wahl die Frequenz, die Gruppe und den Kanal ein.)
RF Off	Zum Ein-/Ausschalten der RF-Sendeleistung drücken

*1 Wenn diese Funktion ausgewählt ist, ist die Funktion des im Stummschaltmodus eingestellten MUTE-Schalters nicht verfügbar.

*2 Wenn diese Funktion ausgewählt ist, kann der Bildschirm nicht wieder eingeschaltet werden, wenn er sich abschaltet.

Einstellen des HPF (Hochpassfilters)

1. Drücken Sie im Menübildschirm auf die Tasten UP/DOWN, um [HPF] auszuwählen, und drücken Sie dann die SET-Taste.



2. Drücken Sie die Tasten UP/DOWN und wählen Sie [On] oder [Off].
3. Drücken Sie die SET-Taste.
 - Die Einstellung ist abgeschlossen.

3. Drücken Sie die SET-Taste.
 - Die Einstellung ist abgeschlossen.

Einstellen des ATW-T3201/ATW-T3202

Einstellen des Stummschaltungsmodus (nur beim ATW-T3201)

Stellen Sie die Funktion der MUTE-Taste ein.

1. Drücken Sie im Menübildschirm auf die Tasten UP/DOWN, um [MUTE MODE] auszuwählen, und drücken Sie dann die SET-Taste.



2. Drücken Sie die Tasten UP/DOWN, um den gewünschten Modus auszusuchen.

Mute	Schaltet den Sender stumm
MuteOnLock	Schaltet den Sender stumm (auch dann, wenn die Tasten am Sender gesperrt sind)
Disable	Deaktiviert die MUTE-Taste

3. Drücken Sie die SET-Taste.
 - Die Einstellung ist abgeschlossen.

Einstellen systembezogener Funktionen

Einstellen der Art der verwendeten Batterie

Art der verwendeten Batterien einstellen.

- Die Voreinstellung ist [Alkaline].

1. Drücken Sie im Menübildschirm auf die Tasten UP/DOWN, um [UTILITIES] auszuwählen, und drücken Sie dann die SET-Taste.



2. Drücken Sie die Tasten UP/DOWN zum Auswählen von [BATTERY] und drücken Sie die SET-Taste.

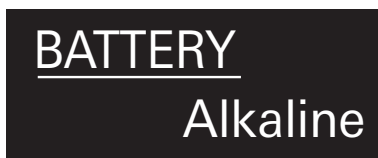

3. Drücken Sie die Tasten UP/DOWN, um den gewünschten Batterietyp auszusuchen.

Alkaline	Wählen Sie dies aus, wenn Sie Alkalibatterien verwenden.
NiMH	Wählen Sie dies aus, wenn Sie Nickel-Metallhydrid-Akkus verwenden.

4. Drücken Sie die SET-Taste.
 - Die Einstellung ist abgeschlossen.

• Wenn diese Einstellung nicht gemäß der verwendeten Batterien erfolgt, zeigt die Batteriespannungsanzeige nicht die korrekten Informationen an. Stellen Sie den Batterietyp immer gemäß den verwendeten Batterien/Akkus ein.

Einstellen der Anzeige

Die Anzeige-LED kann ein- [On] oder ausgeschaltet werden [Off].

- Die Voreinstellung ist [On].

1. Drücken Sie im Menübildschirm auf die Tasten UP/DOWN, um [UTILITIES] auszuwählen, und drücken Sie dann die SET-Taste.



2. Drücken Sie die Tasten UP/DOWN zum Auswählen von [LED] und drücken Sie die SET-Taste.



3. Drücken Sie die Tasten UP/DOWN und wählen Sie [On] oder [Off].

4. Drücken Sie die SET-Taste.
 - Die Einstellung ist abgeschlossen.

Einstellen der Nutzerzugangsebene

Nutzerzugangsebene einstellen.

- Die Voreinstellung ist [Free].

1. Drücken Sie im Menübildschirm auf die Tasten UP/DOWN, um [UTILITIES] auszuwählen, und drücken Sie dann die SET-Taste.



2. Drücken Sie die Tasten UP/DOWN zum Auswählen von [ACCESS] und drücken Sie die SET-Taste.



3. Drücken Sie die Tasten UP/DOWN und wählen Sie [Free] oder [UserGroup].

Free	Keine Einschränkung
UserGroup	Die Frequenzauswahl erfolgt ausschließlich aus den benutzerdefinierten Scan-Gruppen (U1 und U2).

4. Drücken Sie die SET-Taste.
 - Die Einstellung ist abgeschlossen.

Einstellen des ATW-T3201/ATW-T3202

Zurücksetzen

Setzt den Sender auf die Werksvoreinstellungen zurück.

1. Drücken Sie im Menübildschirm auf die Tasten UP/DOWN, um [UTILITIES] auszuwählen, und drücken Sie dann die SET-Taste.



2. Drücken Sie die Tasten UP/DOWN zum Auswählen von [RESET] und drücken Sie die SET-Taste.



3. Drücken Sie die Tasten UP/DOWN und wählen Sie [Yes].
4. Sobald der Bestätigungsbildschirm erscheint, drücken Sie nochmals die Tasten UP/DOWN, um [Yes] auszuwählen.
5. Drücken Sie die SET-Taste.
 - Der Zurücksetzen-Vorgang beginnt.

Ablesen der Senderinformationen

Diese Funktion zeigt die Firmware-Version des Senders an.

1. Drücken Sie im Menübildschirm auf die Tasten UP/DOWN, um [UTILITIES] auszuwählen, und drücken Sie dann die SET-Taste.



2. Drücken Sie die Tasten UP/DOWN zum Auswählen von [VERSION] und drücken Sie die SET-Taste.
 - Die Versionsnummer wird angezeigt.



Befestigen des Senders (ATW-T3201)

Der Sender ATW-T3201 ist mit einem Clip ausgestattet, mit dem der Sender an einem Gürtel usw. befestigt werden kann.

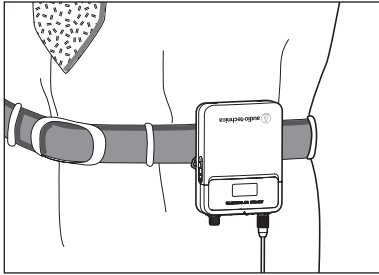

Sie können die Richtung des Eingangsanschlusses drehen, indem Sie den Clip in der anderen Ausrichtung befestigen.

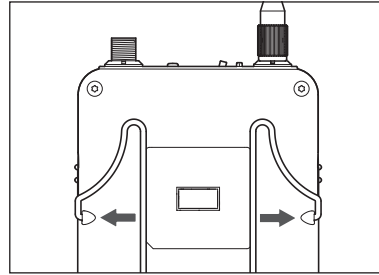

Ziehen Sie fest an beiden Seiten des Clips nach außen, um den Clip vom Produkt zu entfernen.

Herstellen von Verbindungen (Hauptverbindungen)

Es folgt ein Anschlussbeispiel für Verwendung eines einzelnen Empfängers.

Wenn Sie über einen Verteiler (gesondert erhältlich) mehrere Empfänger anschließen, lesen Sie in der Bedienungsanleitung nach.

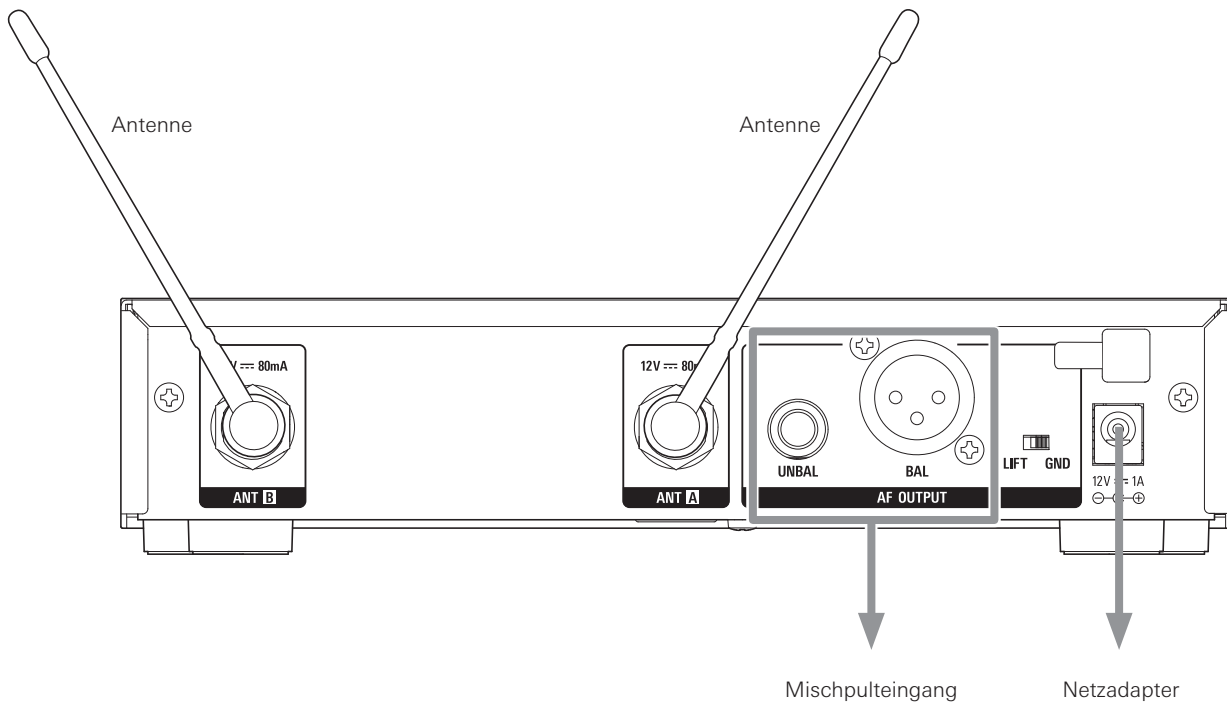

Erzielen eines stabilen Empfangs

Das RF-Signal kann zu schwach werden, wenn sich Hindernisse zwischen Empfänger- und Senderantennen befinden. Richten Sie in diesem Fall die Positionen der Antennen so aus, dass sich der Empfang verbessert. Verwenden Sie externe Antennen (separat erhältlich), wenn der Platz für den Einbau begrenzt ist.

Rack-Montage des Empfängers

- Es sind keine Schrauben für die Rack-Montage des Empfängers vorhanden.
- Beachten Sie bei der Rack-Montage eine ausreichende Luftzufuhr, um Wärmestau im Rack zu vermeiden.

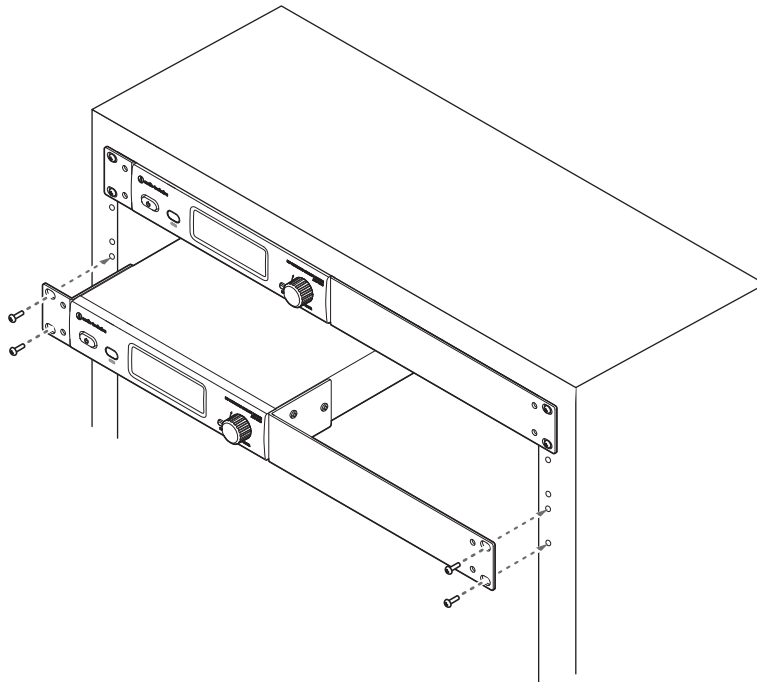

Fehlerbehebung

ATW-R3210

Symptome	Ursachen und Gegenmaßnahmen	Referenzseite
Das Gerät lässt sich nicht einschalten.	Achten Sie darauf, dass der Netzadapter korrekt angeschlossen ist.	-
Die Stimme wird nicht übertragen. Der Audio-Ausgangspegel ist niedrig.	Achten Sie darauf, dass die Kanäle von Sender und Empfänger übereinstimmen	S. 15, S. 20
	Vergewissern Sie sich, dass die Netztaaste des Empfängers nicht ausgeschaltet ist.	S. 13
	Achten Sie darauf, dass die Antennen richtig angeschlossen sind.	-
	Achten Sie darauf, dass alle angeschlossenen Komponenten, z. B. das Mischpult, richtig mit dem Empfänger verbunden sind.	-
	Vergewissern Sie sich, dass der Audio-Ausgangspegel nicht auf Minimum eingestellt ist.	S. 16
	Vergewissern Sie sich, dass der Audio-Ausgangspegel angeschlossener Komponenten (z. B. am Mischpult) nicht herunter geregelt ist.	-
Der Klang ist verzerrt.	Prüfen Sie, ob der Audio-Ausgangspegel evtl. zu hoch ist.	S. 16
	Prüfen Sie, ob der Audio-Ausgangspegel angeschlossener Komponenten evtl. zu hoch ist.	-
Es gibt unerwünschte Geräusche.	Stellen Sie sicher, dass sich keine Störquelle wie z. B. eine Leuchtstoffröhre oder ein elektrisches Gerät in Nähe des Empfängers befindet.	-
	Stellen Sie sicher, dass jeder Sender eine andere Frequenz verwendet.	-
	Prüfen Sie, ob der Ausgangsanschluss des Empfängers richtig angeschlossen ist.	S. 24
	Vergewissern Sie sich, dass der Empfänger keinen Strom aus einer Steckdose bezieht, die auch von einer anderen rauschenden Komponente verwendet wird.	-
	Achten Sie darauf, dass keine weiteren kabellosen Systeme in der Nähe das gleiche Frequenzband nutzen. Stellen Sie den Squelch-Pegel ein.	S. 17

ATW-T3201/ATW-T3202

Symptome	Ursachen und Gegenmaßnahmen	Referenzseite
Das Gerät lässt sich nicht einschalten.	Prüfen Sie, ob Batterien eingesetzt sind.	-
	Stellen Sie sicher, dass die Batterien nicht leer sind.	-
	Achten Sie darauf, die Batterien in der richtigen Polausrichtung einzusetzen.	S. 8
Die Stimme wird nicht übertragen. Der Audio-Ausgangspegel ist niedrig.	Achten Sie darauf, dass die Kanäle von Sender und Empfänger übereinstimmen	S. 15, S. 20
	Stellen Sie sicher, dass der Ein-/Aus-Schalter nicht ausgeschaltet ist.	S. 13
	Prüfen Sie, ob evtl. „RF Power“ ausgeschaltet wurde (OFF).	S. 21
	Prüfen Sie, ob der Sender evtl. im Stummschaltungsmodus ist.	S. 21
	Achten Sie darauf, dass die Sendeleistung am Sender nicht zu niedrig eingestellt ist.	S. 21
	Überprüfen Sie, ob das Mikrofon oder das Gitarrenkabel evtl. abgezogen wurde (nur beim ATW-T3201).	-
	Überprüfen Sie, ob die Ausgangslautstärke am Musikinstrument, z. B. an der Gitarre, nicht herunter geregelt wurde.	-
	Überprüfen Sie, ob der Mikrofonkopf richtig angeschlossen ist (nur beim ATW-T3202).	S. 9
Der Klang ist verzerrt.	Achten Sie darauf, dass die Verstärkungseinstellung (GAIN) am Sender nicht zu hoch eingestellt ist.	S. 21
Es gibt unerwünschte Geräusche.	Stellen Sie sicher, dass sich keine Störquelle wie z. B. eine Leuchtstoffröhre oder ein elektrisches Gerät in Nähe des Senders befindet.	-
	Stellen Sie sicher, dass jeder Sender eine andere Frequenz verwendet.	-
	Achten Sie darauf, dass die Sendeleistung am Sender nicht zu hoch eingestellt ist.	S. 21

Abmessungen

ATW-R3210

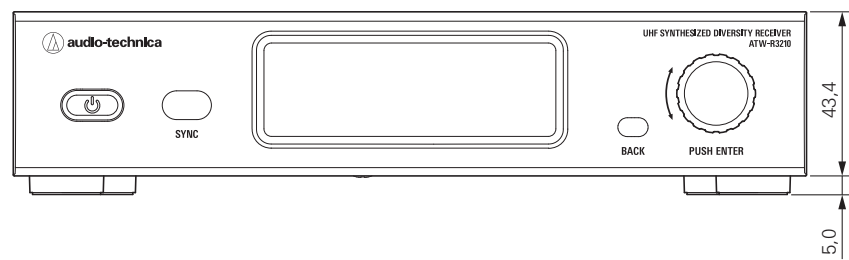
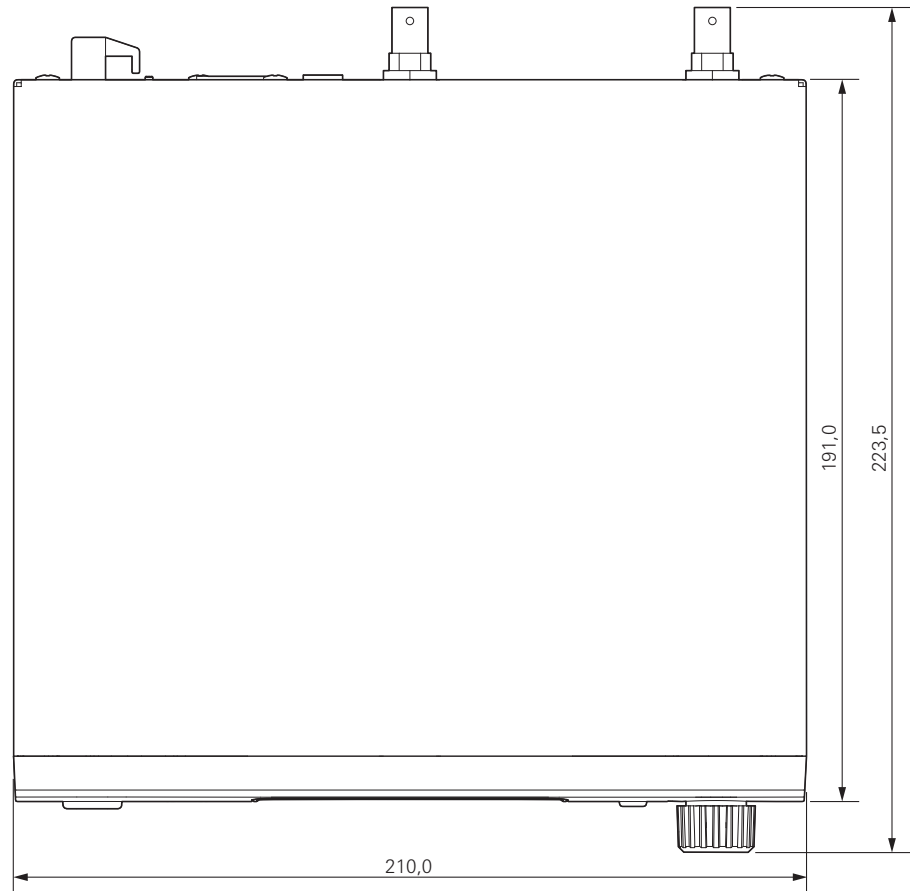
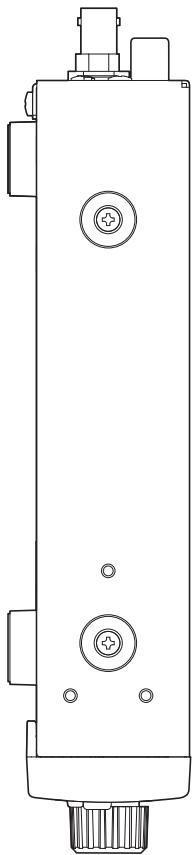
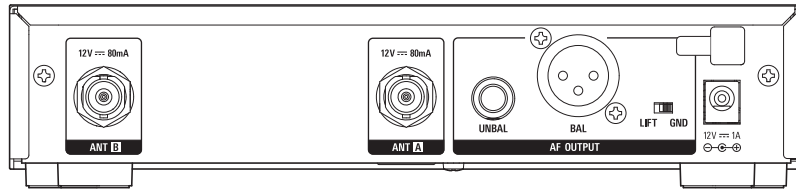

(Einheit: mm)

Abmessungen

ATW-T3201

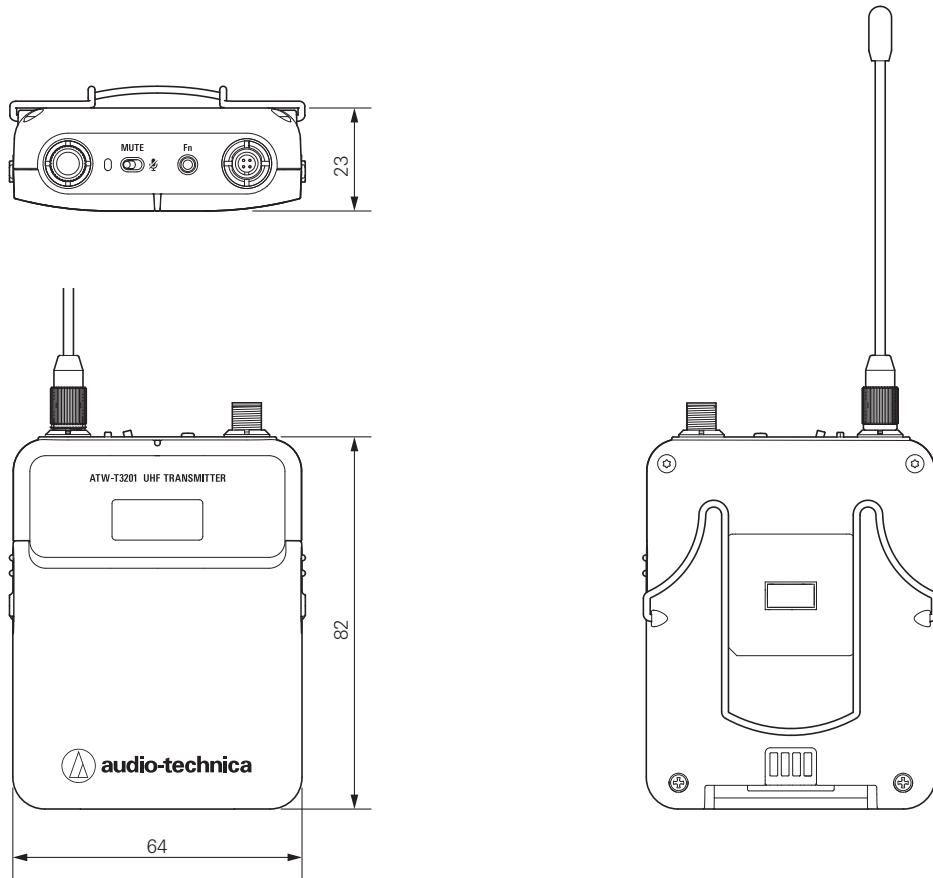

(Einheit: mm)

ATW-T3202

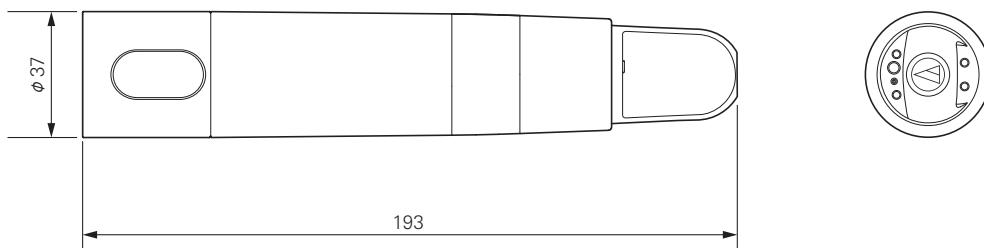

(Einheit: mm)

Technische Daten

Allgemeine Daten des Systems

Betriebsfrequenzen ^{*1}	Frequenzumfang	Anzahl der Frequenzen
Band DE2:	470,125 bis 529,975 MHz	2.395
Band EE1:	530,000 bis 589,975 MHz	2.400
Band EF1:	590,000 bis 649,975 MHz	2.400
Band FG1:	650,000 bis 699,875 MHz	1.996
Band GG1:	727,100 bis 786,900 MHz	2.393
Band GH2:	794,100 bis 805,900 MHz	473
Band HH2:	821,100 bis 831,900 MHz, 863,100 bis 864,900 MHz	506
Band JJ1:	925,100 bis 937,400 MHz	493
Minimaler Frequenzabstand	25 kHz	
Modulationsart	FM	
Maximale Abweichung	ATW-T3201: ± 38 kHz (THD:10 %) ATW-T3202: ± 36 kHz (THD:10 %)	
Dynamikumfang	Mikrofoneingang ATW-T3201: 115 dB oder mehr (A-gewichtet), typisch Instrumenteneingang ATW-T3201: 112 dB oder mehr (A-gewichtet), typisch ATW-T3202: 115 dB oder mehr (A-gewichtet), typisch	
Gesamte harmonische Verzerrungen	1,0 % oder weniger (bei 1 kHz, $\pm 17,5$ kHz Abweichung)	
Reichweite ^{*2}	100 m	
Frequenzgang ^{*3}	ATW-T3201: 31 Hz bis 15.500 Hz ATW-T3202: 25 Hz bis 16.700 Hz	
Maximale gleichzeitige Nutzung (empfohlen) ^{*4}	40 Kanäle pro Band ^{*5}	

*1 Beachten Sie, dass aufgrund lokaler Bestimmungen einige Frequenzbänder in Ihrem Gebiet nicht verfügbar sein könnten oder nur eine begrenzte Bandbreite/Sendeleistung erlauben.

*2 Freifläche ohne Störsignale.

*3 Frequenzgang abhängig vom montierten Mikrofonkopf.

*4 Für Hilfe im Multibandbetrieb oder für andere Fragestellungen der Frequenzkoordination wenden Sie sich an Ihren Audio-Technica Händler.

*5 Je nach Region und Band

ATW-R3210

Empfangssystem	True Diversity
Spiegelunterdrückung	60 dB nominell
RF-Empfindlichkeit	20 dBuV bei 60 dBA Rauschabstand (Abschlusswiderstand 50 Ohm)
Maximaler Ausgangspegel	XLR, symmetrisch, +14 dBV 6,3 mm, unsymmetrisch, +8 dBV
Antenneneingang	BNC-Buchse, 50 Ohm
Antennenstromversorgung	12 V (U=), 160 mA (kombiniert)
Stromversorgung	100 bis 240 V (U~, 50/60 Hz) bis 12 V (U=) 1 A (Mittelkontakt positiv) externes Schaltnetzteil
Betriebstemperaturbereich	-5 °C bis +45 °C
Abmessungen	210,0 mm x 191,0 mm x 43,4 mm (B x T x H)
Gewicht (ohne Zubehör)	1.100 g
Mitgeliefertes Zubehör	Rack-Befestigung (groß, klein), Schraubensatz für die Rack-Montage, flexible UHF-Antenne x 2, Netzadapter (länderspezifisch)

Technische Daten

ATW-T3201

RF-Ausgangsleistung	„High“: 30 mW, „Low“: 10 mW (schaltbar), bei 50 Ohm	
Nebenwellenaussendungen	Gemäß Bundes- und Landesbestimmungen	
Eingangsanschluss	Vierpoliger, verriegelter Anschluss	
	Pin 1: GND (Ground; Masse) Pin 3: MIC INPUT	Pin 2: INST INPUT Pin 4: DC BIAS +5 V
Hochpass (Bassabsenkung)	125 Hz, 12 dB/Oktave	
Batterien	Zwei 1,5 V AA, nicht enthalten	
Batterielaufzeit*	„High“: 8,0 Stunden (Alkali) „High“: 9,0 Stunden (NiMH 1.900 mAh)	„Low“: 9,0 Stunden (Alkali) „Low“: 9,5 Stunden (NiMH 1.900 mAh)
Abmessungen	64 mm x 82 mm x 23 mm (B x T x H)	
Gewicht (ohne Batterien)	102 g	
Betriebstemperaturbereich	-5 °C bis +45 °C	

* Je nach Batterietyp, Nutzung und Umgebungsbedingungen.

ATW-T3202

RF-Ausgangsleistung	„High“: 30 mW, „Low“: 10 mW (schaltbar), bei 50 Ohm	
Nebenwellenaussendungen	Gemäß Bundes- und Landesbestimmungen	
Mikrofonkapsel	Austauschkopf mit Gewinde nach Industriestandard	
Hochpass (Bassabsenkung)	150 Hz, 6 dB/Oktave	
Batterien	Zwei 1,5 V AA, nicht enthalten	
Batterielaufzeit*	„High“: 8,0 Stunden (Alkali) „High“: 9,0 Stunden (NiMH)	„Low“: 9,0 Stunden (Alkali) „Low“: 9,5 Stunden (NiMH)
Abmessungen	ATW-T3202 (ohne Kopf): 193 mm lang, 37 mm Maximaldurchmesser ATW-T3202/C510: 265 mm lang, 54 mm Maximaldurchmesser ATW-T3202/C710: 271 mm lang, 50 mm Maximaldurchmesser	
Gewicht (ohne Batterien)	ATW-T3202 (ohne Kopf): 200 g ATW-T3202/C510: 330 g ATW-T3202/C710: 314 g	
Betriebstemperaturbereich	-5 °C bis +45 °C	
Mitgeliefertes Zubehör	AT8456a Quiet-Flex™-Stativklemme (Gewindeadapter 5/8"-27 männlich auf 3/8"-16 weiblich)	

* Je nach Batterietyp, Nutzung und Umgebungsbedingungen.

Aufgrund der technischen Weiterentwicklung können sich die technischen Daten des Produkts ohne Ankündigung ändern.

Audio-Technica Corporation

2-46-1 Nishi-naruse, Machida, Tokio 194-8666, Japan
www.audio-technica.com

©2020 Audio-Technica Corporation

Global Support Contact: www.at-globalsupport.com

232416960-04-02 ver.1 2018.08.01
ver.2 2020.03.15